

Innehåll

1 Anvisningar	158
1.1 Allmänna säkerhetsföreskrifter	158
1.2 Tillverkarens ansvar	159
1.3 Apparatens syfte	159
1.4 Avfallshantering	159
1.5 Identifikationsdekal	160
1.6 Denna bruksanvisning	160
1.7 Hur man läser bruksanvisningen	160
2 Beskrivning	161
2.1 Allmän beskrivning	161
2.2 Beskrivning av delar	161
2.3 Kontrollpanel	162
2.4 Tillgängliga tillbehör	163
3 Användning	165
3.1 Anvisningar	165
3.2 Förberedelser	165
3.3 Första användningstillfället	165
3.4 Användning av tillbehören	167
3.5 Användning av kylan	169
3.6 Användning av frysen	170
3.7 Buller vid drift	171
3.8 Varm främre yta	171
3.9 Avstängning	171
3.10 Råd för förvaring av livsmedel	172
4 Rengöring och underhåll	173
4.1 Anvisningar	173
4.2 Rengöring av apparaten	173
4.3 Avfrostning	174
4.4 Byte av glödlampan	175
4.5 Vad gör man om...	175
5 Installation	177
5.1 Elektrisk anslutning	177
5.2 Placering	177

Vi rekommenderar dig att noga läsa denna bruksanvisning som innehåller all den information som behövs för att bevara apparatens utseende och funktion.

För mer information om produkten: www.smeg.com



1 Anvisningar

1.1 Allmänna säkerhetsföreskrifter

Skador på person

- Rör inte vid värmeelementen under användning.
- Barn under 8 år ska inte vistas i närheten av apparaten såvida de inte övervakas konstant.
- Låt inte barn leka med apparaten.
- Stäng av apparaten efter användning.
- Försök aldrig släcka en låga/brand med vatten: stäng av apparaten och täck lågan med ett lock eller en brandfilt.
- Arbete gällande rengöring och underhåll får inte utföras av barn såvida de inte är under övervakning.
- Installation och servicearbete ska utföras av behörig personal i enlighet med gällande lagstiftning.
- Gör inte några ändringar på apparaten.
- För inte in spetsiga metallföremål (bestick eller verktyg) i apparatens springor.

- Försök aldrig reparera apparaten själv eller utan att anlita en kvalificerad tekniker.
- Om nätkabeln skadas ska man omedelbart kontakta den tekniska supporten som i sin tur sörjer för att kabeln byts ut.

Skador på apparaten

- Lägg inga spetsiga metallföremål som knivar, gafflar, skedar eller lock ovanpå apparaten under användning.
- Använd inte rengöringsmedel som innehåller slipmedel eller frätande ämnen (som t.ex. pulver, fläckborttagare eller stålull) på delarna i glas.
- Sitt inte på apparaten.
- Rengör aldrig hällen med ångstråle.
- Täck inte över öppningar, ventilationsspringor eller värmespridningsspringor.
- Apparaten får aldrig användas för att kyla ner omgivningen.
- Man ska alltid bryta strömmen till apparaten om den går sönder, om man behöver utföra underhålls- eller rengöringsarbeten på den eller om man behöver byta lampan.



Vad gäller denna apparat

- Innan man byter glödlampa ska man se till att apparaten är avstängd.
- Se till att inte luta dig mot eller sitta på dörren när den är öppen.
- Se noga till att inga föremål fastnar i dörrarna.

1.2 Tillverkarens ansvar

Tillverkaren avsäger sig allt ansvar för skador på personer eller föremål som orsakats av:

- annan användning av apparaten än den avsedda;
- ett nonchalerande av föreskrifterna i bruksanvisningen;
- en felaktig användning av hela eller en del av apparaten;
- användning av reservdelar som inte är i original.

1.3 Apparatens syfte

- Denna apparat är avsedd för hushåll och ska användas för att kyla och förvara fräska och frysta livsmedel. All annan användning är olämplig.
- Barn över 8 år och personer med nedsatt fysisk eller mental förmåga eller med bristfällig erfarenhet av användning av elektriska apparater får använda denna apparat endast under förutsättning att de övervakas eller instrueras av vuxna som ansvarar för deras säkerhet.
- Apparatens har inte utformats för att användas med externa timers eller system med fjärrstyrning.

1.4 Avfallshantering



Denna apparat ska hanteras separat från annat avfall (direktiv 2002/95/EG, 2002/96/EG och 2003/108/EG). Denna apparat innehåller inte ämnen i sådana mängder att de kan anses farliga för hälsa eller miljö, i överensstämmelse med gällande europeiska föreskrifter.

Vid kassering av apparaten:

- Kapa av elkabeln och avlägsna den tillsammans med kontakten.



Elektrisk spänning

Fara för elektrisk stöt

- Inaktivera den allmänna elektriska tillförseln.
- Koppla ur elkabeln ur elsystemet.
- En apparat som inte längre används ska lämnas in till lämpliga återvinningsstationer för insamling av elektriskt och elektroniskt avfall, alternativt ska den återlämnas till återförsäljaren vid köp av en motsvarande apparat, i förhållandet ett till ett.



Anvisningar

Vid tillverkning av apparatens emballage används återvinningsbara och icke förorenande material.

- Lämna in emballagen till lämpliga sopstationer för separat insamling.



Plastemballage Fara för kvävning

- Lämna inte emballaget eller delar av det utom synhåll.
- Låt inte barn leka med plastpåsar som ingår i emballaget.

1.5 Identifikationsdekal

På identifikationsdekalen finner man tekniska data, serienummer och märkning. Identifikationsdekalen får aldrig avlägsnas.

1.6 Denna bruksanvisning

Denna bruksanvisning utgör en del av apparaten och ska förvaras i sin helhet och alltid finnas inom räckhåll under hela apparatens livstid.

Innan man använder apparaten ska man noga läsa denna bruksanvisning.

1.7 Hur man läser bruksanvisningen

Följande läsanvisningar gäller för denna bruksanvisning:

Anvisningar



Allmän information om anvisningar, säkerhet och avfallshantering.

Beskrivning



Beskrivning av apparaten och dess tillbehör.

Användning



Information om användning av apparaten och dess tillbehör samt råd om tillagning.

Rengöring och underhåll



Information om korrekt rengöring och underhåll av apparaten.

Installation



Information riktad till kvalificerade tekniker gällande installation, idrifttagning och provkörning.



Säkerhetsföreskrifter



Information



Råd

1. Serie anvisningar

- Enskild anvisning



2 Beskrivning

2.1 Allmän beskrivning

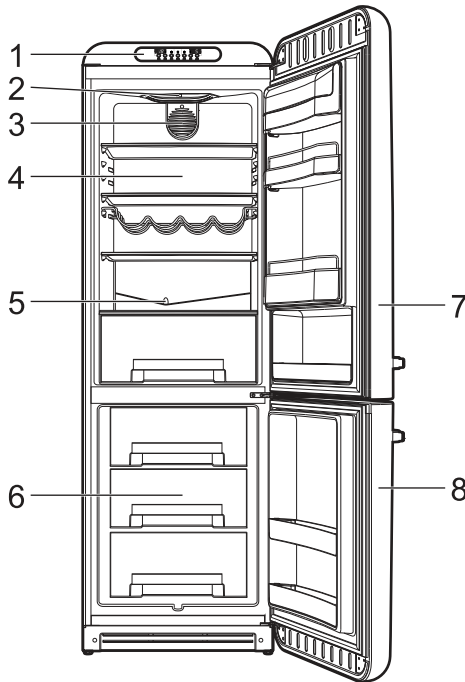

1 Kontrollpanel

2 Lampa

3 Fläkt

4 Kyl

5 Avledning för smältvatten

6 Frys

7 Dörr till kylan

8 Dörr till frysen

2.2 Beskrivning av delar

Kontrollpanel

Används för att programmera temperaturen inne i kyl och frys.

Kyl

Används för förvaring av färsk livsmedel.

Inre belysning

Apparatens invändiga belysning tänds när dörren öppnas.



Beskrivning

Fläkt

Används för att fördela temperaturen och minska kondensen på belastningsytorna.

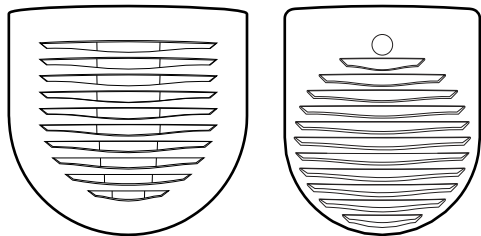

När fläkten är igång ökar energiförbrukningen.

Frys

Används för förvaring av frysta livsmedel, för att frysa in livsmedel och för att göra isbitar.

Avledning av smältvatten (endast statiska modeller)

I den bakre delen av kylan, under kylplattan, finns en ränna och ett hål för avledning av smältvatten. Kontrollera regelbundet att öppningen inte är tilltäppt och rengör eventuellt med en styv metalltråd.

2.3 Kontrollpanel

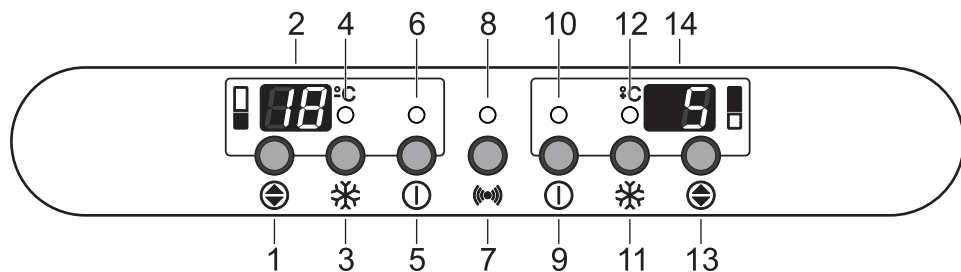

1 Knapp för temperatur frys

2 Display för temperatur frys

3 Knapp för funktionen extrakall frys

4 Indikeringslampa för funktionen extrakall frys

5 ON/OFF-knapp frys

6 ON/OFF-indikeringslampa frys

7 Knapp för ljudsignal

8 Indikeringslampa för ljudsignal

9 ON/OFF-knapp kyl

10 ON/OFF-indikeringslampa kyl

11 Knapp för funktionen extrakall kyl

12 Indikeringslampa för funktionen extrakall kyl

13 Knapp för temperatur kyl

14 Display för temperatur kyl



2.4 Tillgängliga tillbehör



Alla tillbehör finns inte på alla modeller.

Hyllplan

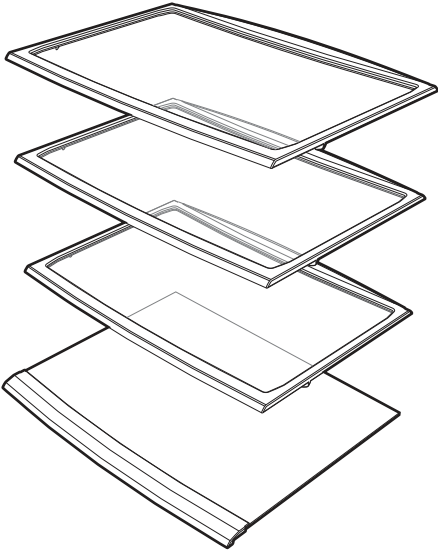

Används för att optimera utrymmet och förvara livsmedel inne i kylan.

Flaskhylla

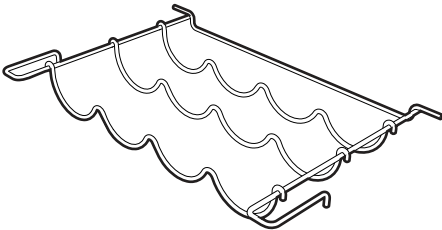

Används för att förvara flaskor inne i kylan.

Grönsakslåda

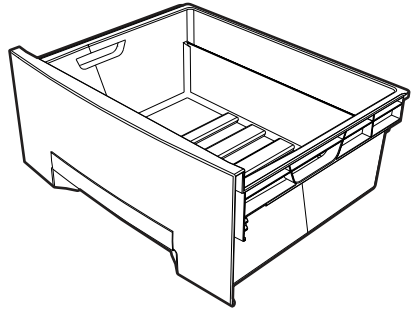

Används för förvaring av frukt och grönsaker och garanterar en konstant fuktighet invändigt.

Frysens lådor

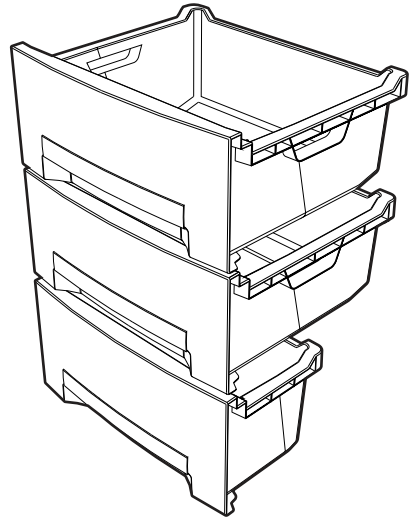

Används för att förvara olika typer av livsmedel som ska frysas in och djupfrysade produkter.



Beskrivning

Hyllplan och fack i dörren

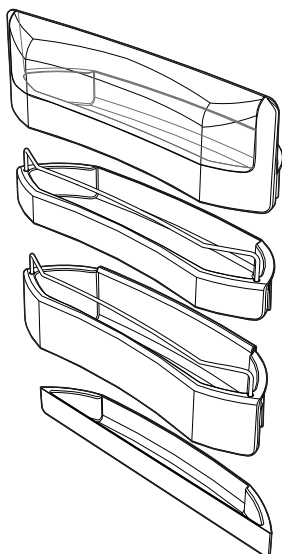

Används för förvaring av livsmedel som är förpackade i små paket. Facket i dörrens nedre del används för förvaring av flaskor. På vissa modeller är även insidan av frysens dörr försedd med hyllplan för förvaring av frysta livsmedel som flyttas med jämna mellanrum (t.ex. glassar, påsar som varit öppna).

Fack för ägg

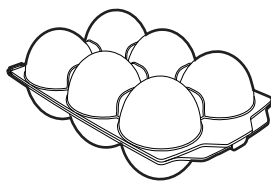

Används för förvaring av ägg och kan efter behov placeras på/i de olika hyllorna och facken i kylens dörr.

Isfack

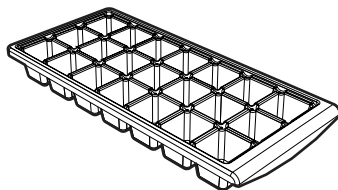

Används för att göra iskuber och placeras i frysen.

i Tillbehör som kan komma i kontakt med mat är tillverkade av material som uppfyller kraven i gällande föreskrifter.

i De originaltillbehör som medföljer eller som finns som tillval kan beställas från behöriga serviceverkstäder. Använd endast tillverkarens originaltillbehör.



3 Användning

3.1 Anvisningar



Felaktig användning
Risk för skador på apparaten

- Ta inte bort frost eller is med vassa föremål eftersom det kan skada apparatens väggar.
- Man får inte stöджа sig mot eller sätta sig på dörren eller eventuella utdragna lådor.
- Rör inte värmeelementen inne i apparaten.
- Man får inte förvara ämnen som är brännbara, explosiva eller som avdunstar i apparaten.
- Organiska och sura ämnen och eteriska oljor kan korrodera ytor av plast och tätningar vid en längre tids kontakt.
- Flaskor med hög alkoholhalt måste vara ordentligt förslutna och ska förvaras stående.

3.2 Förberedelser





1. Avlägsna eventuell skyddsfilm från apparatens insida och utsida samt från tillbehören.
2. Avlägsna eventuella etiketter (förutom etiketten med tekniska specifikationer) från tillbehör och hyllor.
3. Ta ut och rengör alla apparatens tillbehör (se 4 Rengöring och underhåll).

3.3 Första användningstillfället



Man kan ställa in temperaturen i kylan till mellan **+1°C** och **+9°C**.

Man kan ställa in temperaturen i frysen till mellan **-16°C** och **-24°C**.

1. Sätt i kontakten i eluttaget. På frysens och kylens temperaturdisplay visas symbolerna  och .
2. För att starta apparaten trycker man in knappen ON/OFF  på frysens kontrollpanel (till vänster) i 3 sekunder. Respektive gröna indikeringslampor tänds för att signalera att kylan och frysen är igång.
3. Displayerna visar värdena  för kylan och  för frysen. Dessa värden visas tills kylan och frysen har de temperaturer som ställts in.



Apparaten ställs in till rekommenderade temperaturer på **+5°C** för kylan och **-18°C** för frysen.



Användning

4. För att ställa in temperaturen i kylan och frysen använder man respektive temperaturknappar . Den temperatur som önskas blinkar på displayen.
5. Efter cirka 5 sekunders inaktivitet visar displayen den faktiska temperaturen inne i kylan/frysen.



I samband med inställningen inaktiveras de andra knapparna.

Ljudsignal

Ljudsignalen används för att signalera att: **Kylens dörr har varit öppen i mer än en minut** (kontinuerlig ljudsignal och tillhörande röd indikeringslampa lyser konstant).

- Tryck på knappen för ljudsignal  eller stäng kylens dörr för att stänga av ljudet varvid den röda indikeringslampan släcks.

Temperaturen inne i kylan eller frysen är alltför hög (intermittent ljudsignal, blinkande display och den röda indikeringslampan lyser konstant).

- Tryck på knappen för ljudsignal  för att stänga av ljudet.
- Den röda indikeringslampan och det blinkande temperaturvärdet på displayen släcks/försvinner automatiskt när kylan eller frysen har den temperatur som tidigare ställts in.

- I det fall frysen, 24 timmar efter att man har stängt av ljudsignalen inte nått den temperatur som ställts in aktiveras ljudsignalen igen.







När man startar apparaten för första gången aktiveras inte ljudsignalen under de första 24 timmarna för att apparaten ska kunna nå de temperaturer som ställts in.



Funktionsspärr



Funktionsspärren är en anordning med hjälp av vilken man kan skydda apparaten från olämplig användning samt se till att den inte startas av misstag.

1. Tryck in knappen för ljudsignal  i 3 sekunder för att aktivera funktionsspärren. På displayen blinkar symbolerna  och  i 3 sekunder.
2. För att stänga av spärren trycker man in knappen för ljudsignal  i 3 sekunder igen.



När funktionsspärren är aktiverad fungerar endast knappen för ljudsignal . Om man trycker på någon annan knapp visar displayen symbolerna  och  i 3 sekunder.



3.4 Användning av tillbehören

Hyllplan

Kan efter behov placeras på olika höjder genom att de förs in på de till syftet avsedda skenorna. Alla hyllor har ett skydd som hindrar att de av misstag öker ut. För att dra ut dem helt ska man lyfta dem i den främre delen (1) och dra ut dem (2).



Livsmedel som lätt förstörs ska placeras längst bak på hyllorna eftersom temperaturen är lägre där.

Flaskhylla

Kan placeras vid olika höjder och kan installeras med den främre delen upplyft för att flaskorna ska kunna placeras lutande. Om man vill ställa in flaskor som är högre än det normala på hyllan ska man placera denna vid en höjd som tillåter en korrekt stängning av dörren. För att dra ut hyllan helt ska man lyfta i den främre delen och dra ut den.

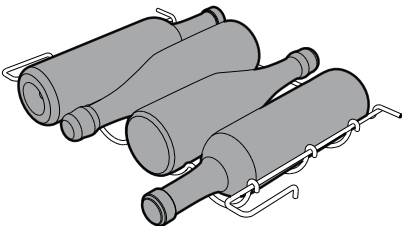

Hyllplan och fack i dörren

Används för förvaring av ägg, smör, mjölkprodukter, tuber, konserver och andra små förpackningar. Det finns ett fack för flaskor i dörrens nedre del. Man bör inte placera tunga flaskor i det nedre facket och inte heller släppa ner flaskorna på botten när man ska ställa in dem.

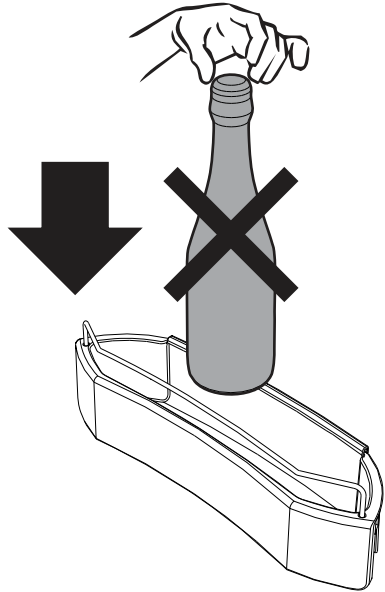

På vissa modeller är även insidan av frysens dörr försedd med hyllplan för förvaring av frysta livsmedel som flyttas med jämna mellanrum (t.ex. glassar, påsar som varit öppna).



Användning

Grönsakslåda

Detta fack placeras i kylens nedre del där det finns en till syftet avsedd glashylla som täcker över färska livsmedel som kräver konstant fukt.

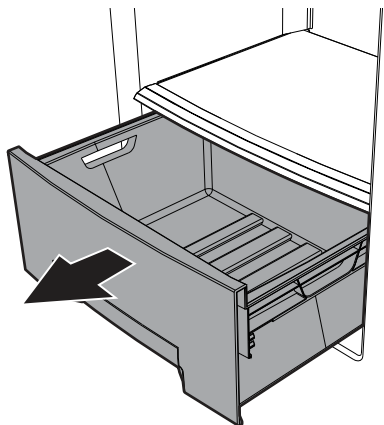

Isfack

Fyll isfacket med kallt vatten eller annan vätska. Sätt tillbaka det i horisontellt läge i ett av frysens fack. Stäng frysens dörr och vänta någon timme. När isen frusit ska man ta ut facket ur frysen och ta ut de iskuber man avser använda.

Frysens lådor

Används för att förvara olika typer av livsmedel som ska frysas in och djupfrysta produkter. För att dra ut lådorna drar man dem mot sig och lyfter dem i framkanten .

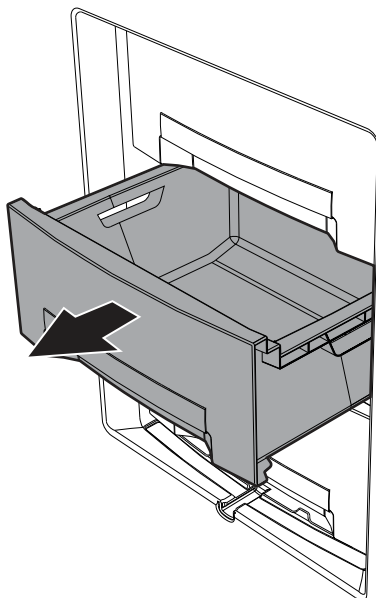



3.5 Användning av kylan

Placering av livsmedel

Fördela livsmedlen på de olika hyllplanen och se till att de är noga förpackade och helt förslutna. Därmed kan man:

- bevara matens arom, fuktighet och fräschör;
- undvika att matens olika dofter och smaker blandas med varandra;
- undvika en överdriven fuktansamling inne i kylan som orsakas av livsmedlens normala avdunstning (gäller i synnerhet färsk frukt och färska grönsaker) och som under vissa förhållanden (om det sker en höjning av temperaturen och fuktigheten i rummet eller om man öppnar dörren oftare) kan skapa kondens på hyllplanen.



Se alltid till att varm mat och varma drycker får svalna till rumstemperatur innan du lägger in dem i kylan.

Funktionen extrakall kyl



Funktionen extrakall kyl används för att snabbt kyla ner stora mängder livsmedel.

1. Tryck på knappen för funktionen extrakall kyl ❄️ på kylan. Tillhörande orange indikeringslampa tänds.
2. Funktionen extrakall kyl stängs av automatiskt efter 6 timmar. Kylan återgår till föregående inställning.

Tabell för förvaringstider

Livsmedel	Tid
Ägg, rökt kött, marinerad mat, ost	max 10 dagar
Rotfrukter	max 8 dagar
Smör	max 7 dagar
Småkakor, frukt, färdigmat, färskt kött	max 2 dagar
Fisk, malet kött, skaldjur	max 1 dag



Användning

3.6 Användning av frysen

Aktivera funktionen extrakall frys 24 timmar innan du avser frysa in färska livsmedel.

Funktionen extrakall frys



Funktionen extrakall frys används för att snabbt frysa in stora mängder livsmedel.

1. Tryck på knappen för funktionen extrakall frys ❄️ på frysen. Tillhörande orange indikeringslampa tänds.
2. Om man vill stänga av funktionen extrakall frys trycker man på tillhörande knapp ❄️ på frysen igen. Tillhörande orange indikeringslampa släcks.
3. Om man inte ingriper manuellt stängs funktionen extrakall frys av automatiskt efter cirka 48 timmar och frysen återgår till föregående inställning.



Vi rekommenderar att man använder funktionen extrakall frys vid första starten och innan man rengör frysen.

4. Placera de färska livsmedlen i frysens fack.
5. I frysen No-Frost fryser man in livsmedlen i mellanlådan. Efter 24 timmar kan man flytta över livsmedlen till förvaringslådorna.

Tabell över förvaringstider för frysta livsmedel

Livsmedel	Tid
Frukt, nötkött	max 10-12 månader
Grönsaker, kalv, kyckling	max 8-10 månader
Vilt kött	max 6-8 månader
Fläskkött	max 4-6 månader
Malet kött	max 4 månader
Bröd, desserter, kokt mat, mager fisk	max 3 månader
Invälvsmat	max 2 månader
Korv, fet fisk	max 1 månad

Tinade livsmedel

Tinade livsmedel ska konsumeras så fort som möjligt. Kylan bevarar livsmedlen men förstör inte de mikroorganismer som aktiveras efter upptining och som är skadliga för livsmedlen.

Delvis upptining sänker livsmedlens näringsvärde, framförallt vad gäller frukt, grönsaker och färdigrätter.



3.7 Buller vid drift

Nedkylningen av kylan och frysen sker med hjälp av ett kompressionssystem. För att bibehålla den temperatur som valts inne i apparaten startar kompressorn och beroende på vilken kylning som valts kan den vid behov vara i drift kontinuerligt. När kompressorn startar genererar den ett surrande som oftast minskar i styrka efter ett par minuter.

Ett annat ljud som hör till frysens vanliga funktion är ett kluckande som uppkommer när kylmedlet passerar inne i kylsystemets rörledning. Detta ljud är inte ett tecken på en driftstörning utan normalt. Om ljudet är mycket högt kan det hända att det ligger andra orsaker bakom det. Man ska i sådant fall kontrollera att:



- kylan är korrekt nivellerad på golvet och att kompressorn inte vibrerar när den är igång: justera de medföljande stödfötterna;
- lådorna, hyllplanen och facken i dörren är korrekt placerade och sitter rätt på fästena: sätt i dem rätt;
- flaskor och fack på de olika hyllplanen placerats på ett stabilt sätt och inte kommer i kontakt med varandra. Den vibration som orsakas av kompressorns drift kan leda till ett visst buller;
- Se till att kylan inte är i kontakt med möbler eller andra hushållsapparater.

3.8 Varm främre yta

Inne i skåpet finns ett system för uppvärmning av den främre ytan vilket gör det möjligt att begränsa mängden kondens som bildas vid dörrens tätningar.

3.9 Avstängning

Om apparaten inte ska användas under en längre period rekommenderar vi att man stänger av den.

1. Tryck in knappen ON/OFF  på frysens kontrollpanel (till vänster) i 3 sekunder. Respektive gröna indikeringslampor släcks för att signalera att kylan och frysen är avstängda.
2. På frysens och kylens temperaturdisplay visas symbolerna  och .
3. Dra ut kontakten ur eluttaget.
4. Töm kyl- och frystrymmet.
5. Torka bort kvarvarande fukt efter avfrostning med en mjuk trasa.

Lämna dörrarna halvöppna för att undvika att fuktighet och stillastående luft skapar en otrevlig lukt.



Vid behov kan man stänga av bara kylan. Tryck in knappen ON/OFF  på kylan (till höger) i 3 sekunder.



3.10 Råd för förvaring av livsmedel

Råd för att spara energi

- Att använda apparaten på rätt sätt, att förpacka livsmedlen på rätt sätt, att se till att temperaturen är konstant och att respektera hygienens betydande inverkan vid förvaring av livsmedel.
- Minska antalet gånger du öppnar dörren och tiden du lämnar dörren öppen för att undvika en överdriven uppvärmning av kylan och frysen.
- Rengör kondensatorn (placerad på kylens baksida) regelbundet för att undvika att apparatens funktion försämras.
- Använd endast funktionen extrakall kyl/frys när det är nödvändigt.
- Tina frysa livsmedel i kylan för att ta vara på kylan från de frysta livsmedlen.

Allmänna råd

- Kontrollera livsmedlens bäst före-datum som finns på förpackningen.
- Livsmedel ska alltid förvaras i stängda behållare eller vara korrekt inpackade och får inte ge ifrån sig eller suga åt sig lukt eller fukt.
- Om man planerar vara hemifrån under en längre tid bör man ta ut livsmedel som snabbt förfaras från apparaten.

Dörr till kylan

- I den övre och mittersta delen ska man förvara ägg, smör, ost.
- I den nedre delen ska man förvara drycker, burkar, flaskor.

Kyl

- I den övre delen ska man förvara konserverade livsmedel, vin, kex.
- I mitten ska man förvara mjölkprodukter, färdiga rätter, bakverk, juicer, öl.
- I den nedre delen ska man förvara kött och kallskuret.
- I frukt- och grönsakslådan ska man förvara färsk frukt, tropisk frukt, grönsaker, morötter, potatis, lök.

Frys

- Förpackningarna ska förses med en etikett som talar om vad som frysts in, hur stor mängd och vilket datum.
- Använd små förpackningar som helst ska vara kalla redan.
- Mängden färsk livsmedel som kan frysas in på samma gång finns angiven på skylten som sitter i kylan.
- Använd endast fryspåsar, aluminiumfolie, plastfolie och förvaringsburkar när du förpackar mat som ska frysas in.
- Använd inte papperspåsar, cellofan, plastkassar eller använda fryspåsar när du förpackar mat som ska frysas in.
- Låt inte redan frusen mat komma i kontakt med färsk mat som ska frysas.

Dörr till frysen (endast statiska modeller)

- För förvaring av förpackade grönsaker, is, glass.



4 Rengöring och underhåll

4.1 Anvisningar



Felaktig användning Risk för skador på ytor

- Rengör aldrig hällen med ångstråle.
- Använd inte rengöringsmedel som innehåller klor, ammoniak eller blekmedel på delar i stål eller delar som ytbehandlats med metall (som t.ex. är anodiserade, förnicklade eller förkromade).
- Använd inte rengöringsmedel som innehåller slipmedel eller frätande ämnen (som t.ex. pulver, fläckborttagare eller stålull) på delarna i glas.
- Använd inte slipande eller sträva material eller vassa metallskrapor.



Elektrisk spänning Fara för elektrisk stöt

- Innan rengöring ska man stänga av apparaten och koppla bort den från elnätet.
- Dra aldrig i sladden för att dra ut kontakten.

4.2 Rengöring av apparaten

Apparatens väggar har behandlats med ett särskilt antibakteriellt skydd som förhindrar att bakterier bildas och håller apparaten ren. Ytorna bör ändå rengöras regelbundet för att bevaras i bra skick.

Rengöring av utsidan

- Apparaten ska rengöras med vatten eller ett flytande alkoholbaserat rengöringsmedel (t.ex. glasputs...).
- Använd inte starka rengöringsmedel eller slipande rengöringsvampar eftersom det kan skada ytorna.
- Använd en mjuk borste för att avlägsna damm och ångra från kondensorn på apparatens baksida.
- Rengör behållaren ovanpå kompressorn.

Rengöring av insidan

- Rengör apparatens insida med ett utspätt rengöringsmedel och ljummet vatten och en skvätt vinäger.
- Hyllplanen och facken i dörren kan dras ut: tryck på dem underifrån med knuten hand, först vid ena kanten och sedan den andra.
- Avlägsna is om den är mer än 3-5 mm tjock. Använd inte vassa föremål eller sprayprodukter.



Rengöring och underhåll

4.3 Avfrostning



På modellerna No-Frost sker denna procedur automatiskt. Det är normalt att det emellanåt finns is inne i frysen.

Avfrostning av kylan

Kylen kräver ingen avfrostning eftersom is som bildats på kylplattan automatiskt tinar när kompressorn stannar.

Om det bildas 3-5 mm tjock is på kylens väggar ska man stänga av apparaten och avfrostas manuellt.

Under kylplattan inne i kylan finns ett avlopp för smält is. Kontrollera regelbundet att avloppet inte är igentäppt av matrester eller annat och rengör vid behov med hjälp av ett sugrör eller en styv metalltråd.

Avfrostning av frysen

Man måste frosta av frysen när isen är 3-5 mm tjock.

- Placera ett kärl på golvet framför frysen.
- Dra ut kanalen som sitter i den nedre delen av frysen för att avleda vattnet.

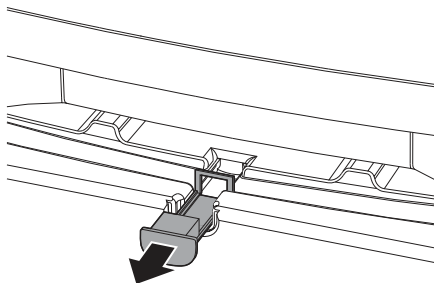

- Ta ut fryslådorna.
- Använd inte elektriska apparater (t.ex. en hårfön) eller sprayprodukter vid avfrostning eftersom det kan missforma plastdelarna.
- Rengör och torka frysen insida.
- Sätt i fryslådorna igen, anslut apparaten till elnätet och starta den.



Vi rekommenderar att man 24 timmar innan avfrostning av apparaten fryser livsmedlen extra mycket med hjälp av funktionen extrakall frys. När de 24 timmarna passerat ska man ta ut livsmedlen ur frysen och skydda dem från upptining.



4.4 Byte av glödlampnan

1. Avlägsna lampskyddet med hjälp av ett lämpligt verktyg (t.ex. en skruvmejsel).

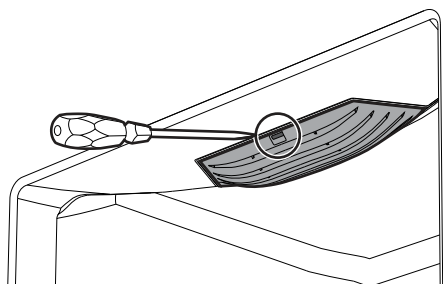

2. Skruva loss och avlägsna glödlampnan.

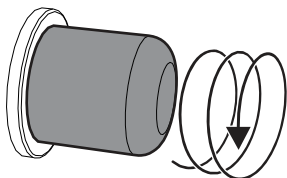

3. Byt ut lampnan mot en likadan.



Använd endast lysdioder på max 3,3 W.

4. Montera skyddet igen: Se till att skyddets flikar är i linje med de räfflor som finns i den bakre delen av lamphållaren och stäng skyddet.

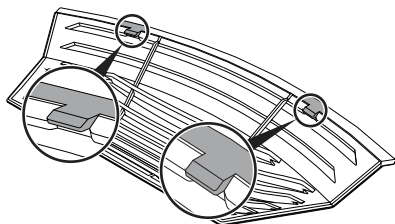

4.5 Vad gör man om...

Apparaten inte fungerar:

- Kontrollera att apparaten är ansluten och att huvudströmbrytaren är tillkopplad.

Kompressorn går igång för ofta eller går oavbrutet:

- Temperaturen i omgivningen är för hög.
- Dörren öppnas ofta eller är öppen under långa stunder.
- Dörren stängs inte helt.
- Apparaten har fyllts över sin kapacitet.
- Kontrollera att det cirkulerar tillräckligt mycket luft i närheten av sensorn som är placerad till höger i kylan.
- Kontrollera att kylens bakre del är tillräckligt ventilerad och att kondensorn inte är alltför smutsig.

Det har bildats för mycket is eller kondens inne i kylan:

- Dörren öppnas ofta eller är öppen under långa stunder.
- Man har satt in varm mat i kylan.
- Livsmedlen eller behållarna kommer i kontakt med den bakre väggen.
- Dörrens tätning är smutsig eller skadad. Rengör eller byt ut den.

Det bildas vatten inne i kylan:

- Öppningen eller vattenavloppet är tilltäppt.



Rengöring och underhåll

Kylen kyls inte tillräckligt:

- Termostatvredet är inställt till en för hög temperatur.
- Dörren öppnas ofta eller är öppen under långa stunder.
- Dörren stängs inte helt.
- Temperaturen i omgivningen är för hög.

Temperaturen inne i kylen är för kall och livsmedlen fryser:

- Termostatvredet är inställt till en för låg temperatur.
- Livsmedlen är inte täckta med avsedda behållare eller påsar.
- Fukt och grönsaker kan vara för fuktiga.
- Livsmedel stöds mot kylens bakre vägg.

Temperaturen inne i frysacket tillåter inte en korrekt infrysning av livsmedel:

- Termostatvredet är inställt till en för hög temperatur.
- Dörren öppnas ofta eller är öppen under långa stunder.
- Dörren stängs inte helt.
- Dörrens tätning är smutsig eller skadad. Rengör eller byt ut den.
- Livsmedlen som ska frysas har för hög sockerhalt.

Det har bildats för mycket is inne i frysen:

- Termostatvredet är inställt till en för låg temperatur.
- Temperaturen i omgivningen är för hög.
- Dörren öppnas ofta eller är öppen under långa stunder.
- Dörren stängs inte helt.
- Dörrens tätning är smutsig eller skadad. Rengör eller byt ut den.
- Man har ställt in varm mat i frysen.

Det är svårt att öppna dörren igen direkt efter att man stängt den:

- Om man försöker öppna en dörr direkt efter att man stängt den måste man ta i mycket (detta gäller särskilt dörren till frysen). Det beror på det undertryck som bildas när den varma luften som kommer in i kylen/frysen kyls ner.

Dörrarna är inte i linje:

- Kontrollera att apparaten är nivellerad.
- Justera stödfötterna för att förbättra nivelleringen.

Displayen visar texten :

- Ring teknisk service.



5 Installation

5.1 Elektrisk anslutning



Elektrisk spänning
Fara för elektrisk stöt

- Det är obligatoriskt att jorda apparaten enligt de anvisningar som anges i säkerhetsföreskrifterna för elsystem.
- Dra aldrig i sladden för att dra ut kontakten.

Allmän information

- Kontrollera att egenskaperna för elnätet är lämpliga i förhållande till de data som anges på dekalen. Identifikationsdekalen med tekniska data, serienummer och märkning har placerats väl synligt i apparaten. Dekalen får aldrig avlägsnas.
- Kontrollera att kontakten och uttaget är av samma typ.
- Undvik att använda olika adaptrar eller shuntar eftersom dessa kan förorsaka överhettning och förbränning.
- Man ska kunna komma åt stickkontakten när apparaten är installerad.
- Innan man startar apparaten för första gången ska man låta den stå i vertikalt läge i minst två timmar.
- Om det är nödvändigt att byta ut elkablen får detta endast göras av en **behörig tekniker från en av våra tekniska servicecenter.**

5.2 Placering



Tung apparat
Fara för klämskador

- Ta hjälp av en andra person vid installation av apparaten.



Tryck på öppen lucka
Risk för skador på apparaten

- Använd inte luckan som hävarm vid placering av apparaten.
- Utsätt inte luckan för överdrivna tryck.
- Apparaten får inte utsättas för solstrålning.
- Apparaten får inte placeras i närheten av värmekällor. Om detta villkor inte kan efterlevas ska man använda en lämplig isolerande panel.
- Placera inte apparaten utomhus.



Installation

Välja plats

Man ska alltid placera apparaten i en torr miljö där luftcirkulationen är god. Beroende på vilken klimatklass apparaten tillhör (anges på identifieringsdekalen som är placerad inne i kylan) kan den användas vid olika temperaturförhållanden.

Klass	Rumstemperatur
SN (under normal)	mellan + 10° C och + 32° C
N (normal)	mellan + 16° C och + 32° C
ST (subtropisk)	mellan + 18° C och + 38° C
T (tropisk)	mellan + 18° C och + 43° C

- Placera apparaten minst 3 cm från el- och gasspisar och minst 30 cm från uppvärmningssystem med gas eller element.
- Apparaten får inte placeras i närheten av värmekällor. Om detta villkor inte kan efterlevas ska man använda en lämplig isolerande panel.
- Vid installation under en hylla ska apparaten placeras minst 5 cm under denna.
- Se till att placera apparaten där det finns tillräckligt utrymme att öppna dörren och vid behov avlägsna hyllplanen och facken inne i apparaten.
- För att ge möjlighet till korrekt kylning av kondensorn ska kylan inte placeras för nära väggen. För att förhindra detta medleveras två stycken plastdistanser som ska placeras på kondensorns övre

del.

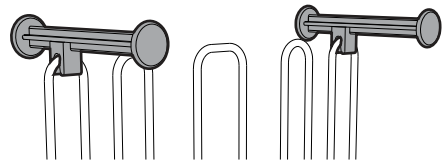

Placering

Placera apparaten på en stabil och nivellerad yta. För att kompensera för ojämnheter i golvet är apparaten försedd med två justerbara fötter som sitter på den främre delen.

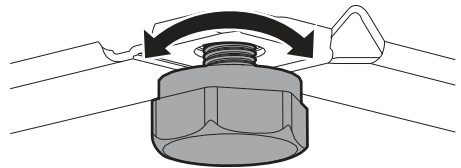

Det sitter två hjul i den bakre delen av apparaten och med hjälp av dessa kan man mer smidigt flytta apparaten och därmed placera den korrekt.

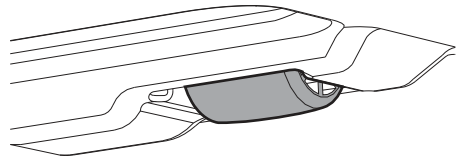

Man ska dock vara mycket uppmärksam vid förflyttningen och se till att man inte skadar golvet (t.ex. om kylan placeras på parkettgolv).