







**WASDROGER
MÁQUINA DE LAVAR E SECAR ROUPA
KOMBINERAD TVÄTTMASKIN & TORKTUMLARE
СТИРАЛЬНО-СУШИЛЬНАЯ МАШИНА
KOMBIMASKINE
PRALKO-SUSZARKA**

 GEBRUIKSAANWIJZING	NL
 MANUAL DE INSTRUÇÕES	PT
 BRUKSANVISNING	SV
 РУКОВОДСТВО ПО ЭКСПЛУАТАЦИИ	RU
 VEJLEDNING	DK
 INSTRUKCJA OBSŁUGI	PL

Innehållsförteckning

1. Anvisningar för en säker och korrekt användning	2
2. Installationsanvisningar	5
3. Beskrivning av reglage	8
4. Användning av tvättfunktionen	9
5. Användning av torktumlingsfunktionen	17
6. Rengöring och underhåll	20
7. Åtgärder vid funktionsfel och driftstörningar	22



Denna apparat är märkt  i enlighet med kraven i direktiv 2002/96/EG om avfall som utgörs av eller innehåller elektriska eller elektroniska produkter (WEEE).

Detta direktiv innehåller bestämmelser för hantering och återvinning av kasserade apparater som gäller inom hela Europeiska unionen.

Symbolen av en överkryssad soptunna på apparaten eller förpackningen anger att apparaten ska källsorteras när den inte längre ska användas. Lämna in apparaten till närmaste återvinningscentral för elektriskt och elektroniskt avfall. Du kan även lämna in den till återförsäljaren vid köp av en likvärdig apparat.

En korrekt utförd källsortering av den kasserade apparaten för påföljande återvinning, behandling och miljövänligt bortskaffande bidrar till att värna om miljön och hälsan och underlättar återanvändning och/eller återvinningen av de material som apparaten är tillverkad av.

Otillåten kassering av apparaten beivras enligt gällande nationell lagstiftning.

**LÄS NOGGRANT IGENOM BRUKSANVISNINGEN.****OBS!**

Läs noggrant igenom samtliga instruktioner i denna bruksanvisning så att du känner till vad som krävs för att använda maskinen på ett korrekt och säkert sätt.

Förvara alltid bruksanvisningen i närheten av maskinen för framtida konsultation.

Se till att bruksanvisningen alltid medföljer maskinen vid ägarbyte eller flytt.

1. ANVISNINGAR FÖR EN SÄKER OCH KORREKT ANVÄNDNING**OBS!**

Syftet med dessa anvisningar är att främja säkerheten.

Läs noggrant igenom dem innan maskinen installeras och tas i bruk.

Kassering av förpackningsmaterial

- Låt inte förpackningsmaterialet ligga framme utan uppsikt. Sortera de olika förpackningsmaterialen och lämna dem till närmaste återvinningscentral.
- Förvara förpackningsmaterialet (plastpåsar, frigolit, metallprofiler o.s.v.) utom räckhåll för barn.

Hantering av kasserad maskin

- Den kasserade maskinen måste göras obrukbar. Förstör eller ta bort lucklåset så att lekande barn inte kan bli instängda i maskinen och därmed utsättas för livsfara. Dra ut stickkontakten ur eluttaget och kapa av nätkabeln. Lämna sedan maskinen till närmaste återvinningscentral.

Värna om miljön!

- Utnyttja hela den rekommenderade kapaciteten. Överskrid inte max. tillåten tvättmängd.
- Använd inte för tvätt för lätt eller normalt smutsad tvätt.
- Följ tillverkarens rekommendationer beträffande tvättmedelsdosering.
- Välj max. centrifugeringsvarvtal som passar den aktuella tvättypen. Höga centrifugeringsvarvtal minskar torktiden och sparar energi.

Säkerhetsinformation

- Denna maskin är avsedd för hushållsbruk och överensstämmer med kraven i följande gällande direktiv: 72/23/EEG, 89/336/EEG (inkl. 92/31/EEG och 93/68/EEG).
- Läs noggrant igenom bruksanvisningen innan maskinen installeras och tas i bruk.
- Kontrollera före bruk att trummenheten har lossats genom att transportsäkringarna har tagits bort (se anvisningarna). Om trummenheten inte har lossats kan den förorsaka skador på maskinen och på intilliggande köksskåp eller -utrustning.
- Denna bruksanvisning hör ihop med maskinen. Se till att den förvaras i gott skick tillsammans med maskinen. Installationen ska utföras av behörig personal och enligt gällande föreskrifter. Maskinen är avsedd att användas för följande funktioner: Tvätt och torktumling av kläder eller textilier som enligt tillverkarens tvättrådsetikett tål maskintvätt och/eller torktumling. Alla andra användningsområden anses felaktiga. **Tillverkaren fransäger sig allt ansvar för felaktig användning.**
- Märkplåten med tekniska data, serienummer och CE-märke syns när du öppnar luckan. **Märkplåten får aldrig tas bort.**
- **EI- och vattenanslutningar som krävs för att installera maskinen får endast ombesörjas av behörig personal.**
- Maskinen måste jordas enligt gällande elsäkerhetsföreskrifter. **Tillverkaren fransäger sig allt ansvar för person- eller sakskador som har uppstått på grund av att maskinen är felaktigt jordad eller jordanslutning saknas.**
- Installera en allpolig brytare med ett kontaktavstånd på min. 3 mm om maskinen ansluts permanent till elnätet (ej via stickkontakt).
- Nätkabelns stickkontakt och respektive eluttag ska vara av samma typ och överensstämma med gällande föreskrifter. Kontrollera att nätspänningen och -frekvensen överensstämmer med de värden som anges på maskinens märkplåt. Undvik att använda adaptrar eller shuntar. Dra aldrig ut stickkontakten genom att dra i nätkabeln.

- **Maskinen kopplas från elnätet endast om du drar ut stickkontakten ur eluttaget eller slår från huvudströmbrytaren. Stickkontakten måste vara åtkomlig efter installationen.**
- Använd nya slangar (medföljer maskinen) vid installationen av maskinen. Återanvänd inte de gamla slangarna.
- Se till att nätkabeln inte hamnar under maskinen.
- Maskinen får absolut inte användas i fordon, på båtar eller flygplan. Den får heller inte användas i speciella omgivningsmiljöer som t.ex. innehåller explosiva eller frätande dammpartiklar, ångor, gaser o.s.v. eller explosiva och/eller frätande vätskor.
- Placera inte maskinen i omgivningsmiljöer där det finns risk för frostbildning. Nedisade rör kan sprängas sönder p.g.a. trycket.
- Haka fast tömningsslangen över kanten på tvätthon och kontrollera att den **sitter fast ordentligt och inte kan röra sig.**
- Om tömningsslangen inte sitter fast ordentligt kan kraften från vattnet som pumpas ut få den att lossna från tvätthon med **risk för översvämning som följd.**
- Haka fast slangen över kanten på tvätthon och **kontrollera att vattnet rinner snabbt ned i avloppet för att undvika att det kan svämma över från tvätthon.**
- Maskinen får inte överbelastas.
- Använd aldrig rengöringsmedel som innehåller lösningsmedel eller kemikalier när du tvättar med maskinen. **De kan skada maskinen och alstra giftiga gaser. Dessa kan även fatta eld och förorsaka explosion.**
- Plagg som är indränkta med oljeprodukter får inte maskintvättas. Kontrollera att det inte ligger några brandfarliga föremål i plaggen innan du tvättar dem (t.ex. tändare, tändstickor o.s.v.).
- Om du rengör plaggen med brandfarliga vätskor som t.ex. bensin, måste du försäkra sig om att vätskan har avdunstat helt eller skölja väl innan du lägger i plaggen i maskinen.
- Kontrollera att alla fickor är tömda, knappar är knäppta och blixtlås är stängda innan du lägger i plaggen i maskinen för att tvätta dem.
- Undvik att tvätta fransiga eller trasiga plagg i maskinen.
- Luckglaset blir mycket varmt vid höga tvättemperaturer.
- **Kontrollera att allt vatten har tömts ut innan du öppnar luckan.**
- Om vatten finns kvar i maskinen måste du tömma ut det innan du öppnar luckan. Läs bruksanvisningen vid eventuella tveksamheter.
- **Vattnet i maskinen är inte drickbart!**
- Förtäring av tvättmedel kan förorsaka mun- och svalgskador.
- **Kontrollera att trumman står stilla innan du tar ut tvätten ur maskinen.**
- Stäng av maskinen efter varje användning. På så sätt sparar du energi.
- Låt luckan stå på glänt mellan tvättomgångarna för att bibehålla luckans gummipackning i gott skick.
- **Försök aldrig själv att reparera maskinen** vid ett eventuellt funktionsfel. Koppla maskinen från elnätet och stäng vattenkranen. Kontakta en behörig tekniker. **Reparationer ska endast ombesörjas av behörig personal.**
- **Maskinen får endast användas av vuxna.** Låt inte barn mixtra med reglagen eller leka med maskinen och **håll barn på behörigt avstånd från maskinen när den är igång.**
- Mindre husdjur och småbarn kan krypa in i maskinen.
- Kontrollera alltid trumman invändigt före användning och **låt inte barn leka med maskinen.**
- Håll barn på behörigt avstånd från maskinen när luckan eller tvättmedelslådan är öppen. Det kan finnas kvar tvättmedelsrester i maskinen som kan förorsaka allvarliga ögon-, mun- och svalgskador och t.o.m. dödsolyckor p.g.a. kvävning.
- Maskinen är inte avsedd att användas av personer (inkl. barn) med fysiska, sensoriska eller fysiska handikapp eller personer som saknar erforderlig erfarenhet eller kunskap om hur maskinen används såvida de inte står under uppsyn eller instrueras av en annan person som ansvarar för deras säkerhet.
- Torktumlingsfunktionen får inte användas om kemikalier för industriellt bruk har använts för fläckborttagningen.
- Se till att det inte bildas luddansamlingar kring maskinen.
- Torktumla inte otvättade plagg i maskinen.
- Plagg som är fläckade med matolja, aceton, olja, fotogen, fläckborttagningsmedel, terpentin, vax eller vaxborttagningsmedel ska maskintvättas i varmt vatten med en extra dos tvättmedel innan de torktumlas i maskinen.
- Torktumla inte föremål som t.ex. svampar (latexskum), duschmössor, vadderade regnkläder och kläder eller kuddar med vadderade inlägg eller stoppningar.

-
- Använd sköljmedel eller liknande produkter enligt anvisningarna på deras respektive förpackningar.
 - Torktumlingsprogrammets sista fas körs utan värme (avkylningsprogram) för att tvätten ska bibehålla en temperatur som säkerställer att plaggen inte tappas formen eller krymper.
 - Stanna aldrig maskinen innan torktumlingsprogrammet är avslutat, såvida du inte tar ut och hänger upp alla plagg meddetsamma så att värmen dunstar bort ur plaggen.
 - Förvara inte brandfarliga vätskor i närheten av apparaten.

Om maskinen inte ska användas på en längre tid

- Koppla maskinen från el- respektive vattenledningsnätet om den inte ska användas på en längre tid. På så sätt undviker du att det uppstår dålig lukt i maskinen.

Viktigt!

Denna maskin är mycket lätt att använda.

Läs dock noggrant igenom bruksanvisningen och följ alla instruktioner innan du tar maskinen i bruk. Detta ger bäst resultat.

Bruksanvisningen innehåller anvisningar för korrekt installation, användning och underhåll av maskinen samt användbara tips och råd.

Tillverkaren fransäger sig allt ansvar för person- eller sakskador som har uppstått på grund av att ovanstående föreskrifter har försumrats eller efter ingrepp på maskinen eller vid användning av piratreservdelar.

2. INSTALLATIONSANVISNINGAR

Viktigt!

Maskinen ska installeras av en behörig tekniker enligt gällande föreskrifter.
Maskinen är mycket tung. Iaktta försiktighet i samband med lyft.

2.1 UPPACKNING

Trummenheten är fäst med transportsäkringar (A) som sitter på baksidan av maskinen med tillhörande distansbrickor av plast (B). Transportsäkringarna måste tas bort för att nätkabeln ska kunna användas.

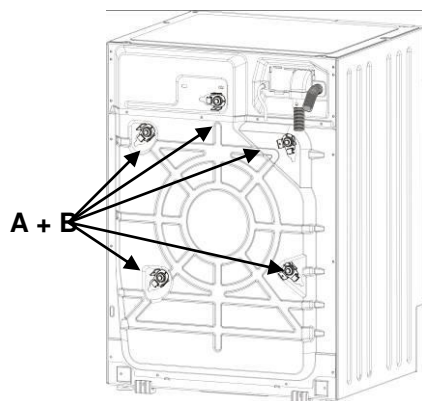

1. Skruva loss **alla** transportsäkringar med en 10 mm nyckel.
2. Ta bort **alla** transportsäkringar (A) på baksidan.
3. Ta bort **alla** distansbrickor av plast (B).

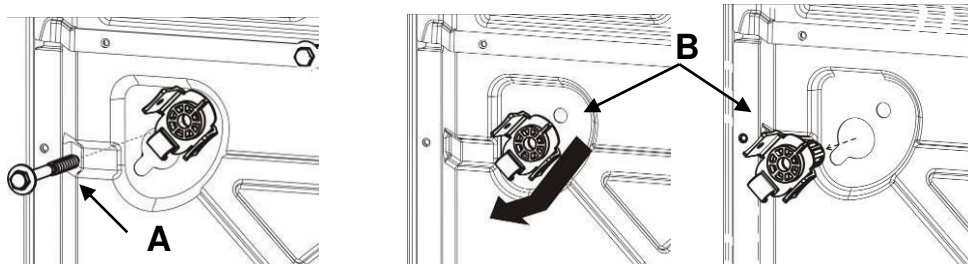

4. Montera **alla** medföljande plastpluggar (C), för att undvika att det kommer in vatten i maskinen och för att undvika kontakt med spänningssatta delar.

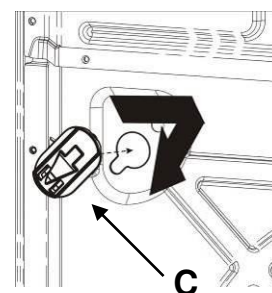

Varning!

- Vänd **inte** maskinen uppochned och lägg inte ned den på sidan.
- Spara alla transportsäkringar. De behövs om du skulle behöva flytta maskinen.

2.2 PLACERING OCH PLAN UPPSTÄLLNING

1. Placera maskinen på den utvalda platsen.
2. Se till att hela maskinen står plant med hjälp av ett vattenpass. Justera med hjälp av justerföterna om det behövs. Lås fast justerföterna med de avsedda låsmutterna efter justeringen.

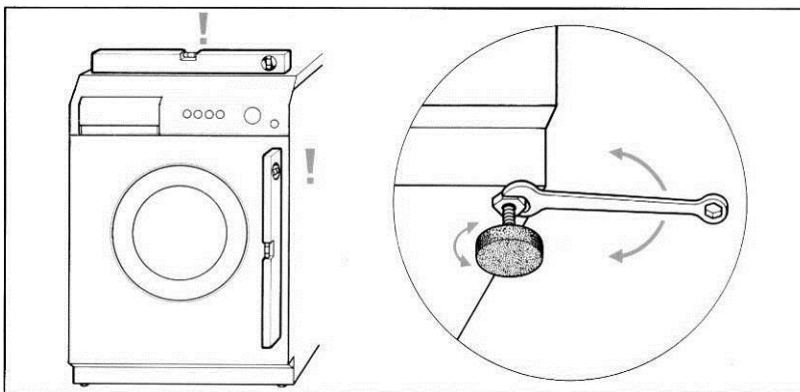

3. Om maskinen är försedd med **bakre justerfötter**, är det viktigt att kontrollera att maskinens bakre del inte vilar på justerföterna utan på de avsedda skenorna. Kontrollera att de bakre fötterna är helt inskruvade innan du installerar maskinen. De kan annars skadas under installationen.

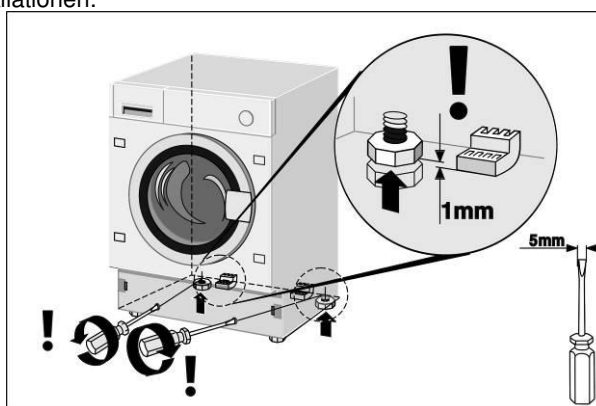

Höj maskinen baktill genom att justera de bakre justerföterna när du har placerat maskinen på uppställningsplatsen så att den inte vilar på skenorna. Ställ maskinen plant och fäst de främre justerföterna när du har justerat de bakre justerföterna.

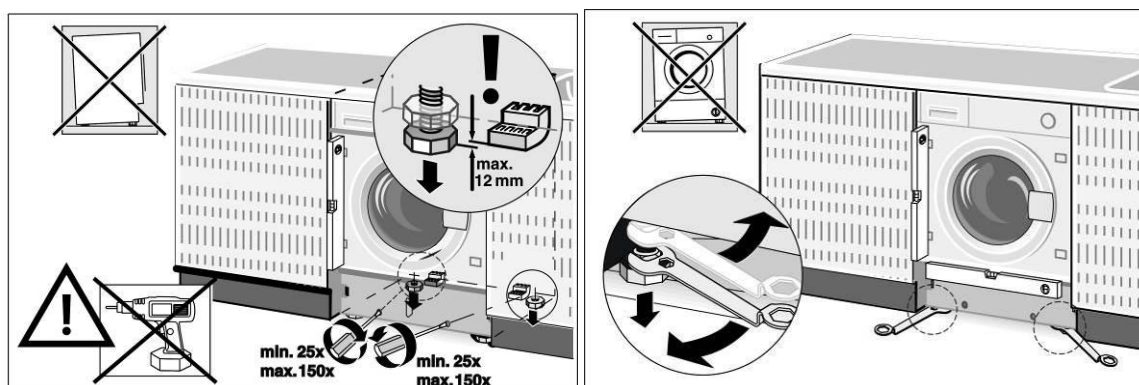

Tillopps- respektive tömningsslangen kan riktas åt höger eller vänster beroende på vad som passar bäst.

Varning!

- Var noggrann när du utför detta moment för att undvika att tvättmaskinen vibrerar, bullrar eller flyttar på sig under användningen.
- Se till att öppningarna i den nedre delen av maskinen inte täcks för om maskinen installeras på ett golv med heltäckningsmatta.
- Kontrollera att maskinen inte ligger an mot väggar, köksskåp o.s.v.
- Installera inte maskinen bakom en låsbar dörr, en skjutdörr eller en inåtgående dörr.

2.3 VATTENANSLUTNING

1. Kontrollera att vattentrycket ligger mellan följande värden: **0,05 - 0,9 MPa**. Installera en reducerventil om trycket är högre.
2. Anslut tilloppslangen för **kallvatten** (ljusblå ringmutter) till kallvattenkranen med en gängad 3/4" koppling. Dra åt den ordentligt för att undvika läckage. Tilloppslangen för vatten får inte vara vikt eller klämd och den får inte bytas ut eller kapas. Förskruvningarna ska endast dras åt för hand.
3. Om tilloppslangen ansluts till **varmvatten**, får vattentemperaturen inte överstiga 60°C. Slangen med den **röda** ringmuttern ska anslutas till varmvattenkranen.

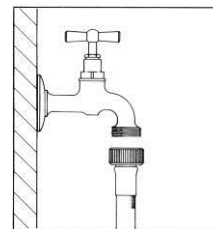

Varning!

- Om anslutningen görs till nya rörledningar eller rörledningar som inte har använts på mycket länge, måste du låta en stor mängd vatten rinna ut innan du ansluter tilloppslangen. På detta sätt undviker du att filtren som medföljer maskinen och som ska skydda ventiler för vattentiloppet sätts igen av eventuella sand- eller smutsbeläggningar.
- Använd den nya tilloppslangen som medföljer maskinen och inte den gamla.

2.4 AVLOPPSANSLUTNING

1. För in tömningsslangens ände i ett avloppsrör med en innerdiameter på minst 4 cm som är placerat på 50 – 90 cm höjd ovanför uppställningsplatsen. Du kan även haka fast tömningsslangen över kanten på en tvättbänk eller ett badkar med hjälp av plasthållaren.

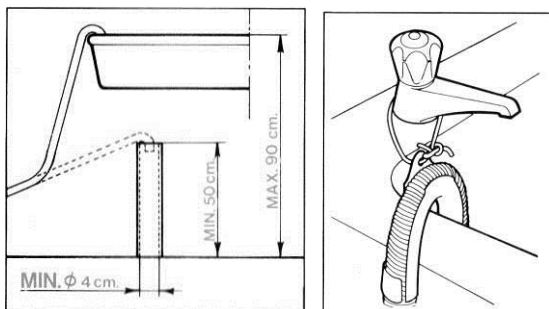

2. Kontrollera att tömningsslangens ände är fäst ordentligt för att förhindra att den glider loss av kraften från vattnet som pumpas ut.

Varning!

- Se till att tömningsslangen inte veckas eller kläms eftersom vattnet måste kunna flöda obehindrat.
- Om förlängningsslang används får den vara max. 1 meter lång. Den ska ha samma innerdiameter som tömningsslangen och den får inte vara klämd.
- Tömningsslangens ände får inte under några omständigheter vara nedsänkt i vatten.

2.5 ELANSLUTNING

Kontrollera följande innan du sätter i stickkontakten i eluttaget:

1. Elsystemets matningsspänning ska överensstämma med värdet på märkplåten (sitter framtill och syns när luckan öppnas). Värdet på anslutningseffekt och erforderliga säkringar anges på märkplåten.
2. Elmätaren, säkringarna, elnätet och eluttaget är dimensionerade för att klara den erforderliga max. belastning som anges på märkplåten.
3. Eluttaget och stickkontakten som medföljer maskinen är kompatibla med varandra. Det behöver således inte användas några reducerhylsor, grenuttag, adaptrar eller förlängningssladdar som skulle kunna förorsaka överhettning eller brand.
Byt ut eluttaget om det inte överensstämmer med den medföljande stickkontakten.

Varning!

- Stickkontakten måste vara åtkomlig efter installationen.
- **Maskinen måste under alla omständigheter anslutas till jord.** Sätt i stickkontakten i ett korrekt jordat eluttag.

Tillverkaren fransäger sig allt ansvar för eventuella person- eller sakskador som har uppstått på grund av att maskinen är felaktigt jordad eller jordanslutning saknas. En korrekt elanslutning borgar för maximal säkerhet.

- Denna maskin uppfyller kraven i direktiv 89/336/EEG av 1989-05-03 (jämte ändringarna i direktiv 92/31/EEG) om elektromagnetisk kompatibilitet.

- Om nätkabeln är skadad ska den endast bytas ut mot en av originaltyp som finns att köpa hos auktoriserade serviceverkstäder.
- **Sätt inte i eller dra ut stickkontakten ur eluttaget med våta händer.**
- **Håll i stickkontakten och inte i nätkabeln när du drar ut stickkontakten ur eluttaget.**

3. BESKRIVNING AV REGLAGE

3.1 KONTROLLPANEL

Maskinens alla reglage finns på frontpanelen.

Display: Visar inställningarna (centrifugeringsvarvtal, programläge, flexi time, rek. max. tvättmängd, torktumlingsnivåer, barnspärr, rengöringsprogram CLEAN). Inställningarna kan ändras med hjälp av nedanstående knappar.

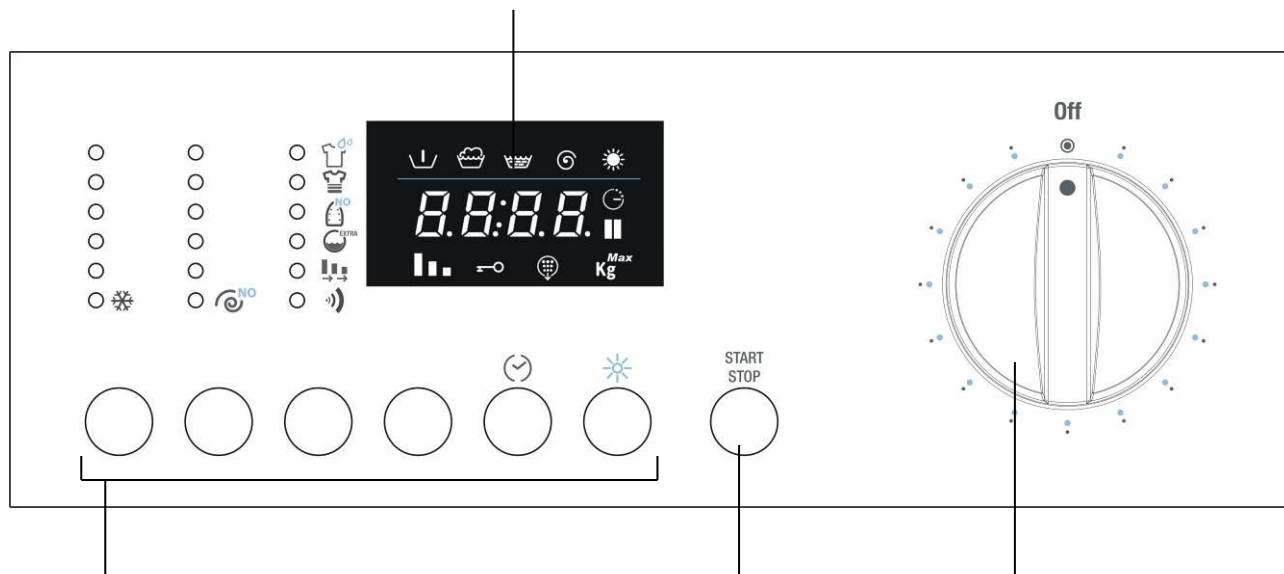

Knappar (från vänster till höger):

Tvättemperatur urval
Val av centrifugeringsvarvtal
Val av funktion
Bekräftelse av funktion
Delay timer
Torktumling

Knapp för start/paus:

För att starta och stoppa tvätt- eller torktumlingsprogrammen.























Programvred

För att starta och stänga av maskinen och välja program. Kan vridas åt bägge håll. Vredet roterar inte när programmen körs.

4. ANVÄNDNING AV TVÄTTFUNCTIONEN

4.1 FÖRBEREDELSE AV TVÄTTEN

- Sortera tvätten efter textiltyp och färgbäständighet.
- Tvätta vittvätt respektive kulörtvätt var för sig. Ny kulörtvätt bör tvättas separat första gången. Alla plagg är normalt försedda med en tvättrådsetikett som anger hur plagget i fråga ska behandlas. Nedan följer en kort beskrivning av symbolerna som används på dessa etiketter.

TVÄTT		BLEKNING			
	Maskintvätt i max. 90°	 Klorblekning tillåten		 Ej klorblekning	
	Maskintvätt i max. 60°				
		STRYKNING			
	Maskintvätt i max. 40°	 Strykjärnets temperatur högst 200 °C	 Strykjärnets temperatur högst 150 °C	 Strykjärnets temperatur högst 100 °C	 Ej strykning
	Maskintvätt i max. 30°				
		KEMTVÄTT			
	Skonsam maskintvätt max. 60°	 A Alla lösningsmedel	 P Tål ej starkare vätska än Perkloreten	 F Tål ej starkare vätska än Tvättnafta eller Flourkolvåten	 Ej kemtvtätt
	Skonsam maskintvätt max. 40°				
	Skonsam maskintvätt max. 30°				
		TORKNING EFTER TVÄTT			
	Handtvätt	 Hög temperatur	 Temperatur lägre än 60°	 Ej torkning	
	Ej vattentvätt				

Varning!

- Undvik att tvätta plagg som inte är fällade eller som är trasiga eftersom de kan repas upp.
- Främmande föremål kan skada plaggen eller maskinens delar. Gör därför följande: Töm och vänd fickorna ut och in, ta loss gardinringarna eller linda in gardinringarna i en tygbit och knyt samman.
- Tvätta de mindre plaggen (skärp, näsdukar, strumpor, bygelbehåar o.s.v.) i en vit tvättpåse. Knäpp tryckknapparna, dra upp blixtlåsen och sy fast lösa knappar.
- Vanliga tvättmedel och rätt tvätttemperatur räcker i allmänhet för att ta bort fläckar på textilier. Vissa envisa fläckar som t.ex. fläckar av gräs, frukt, ägg, blod, rost, bläck o.s.v. kan dock behöva förbehandlas före tvätt. **Det finns en mängd olika fläckborttagningsprodukter i handeln som passar för olika typer av textilier. Under alla omständigheter kan det rekommenderas att tvätta bort eller blöta ned fläckarna genast, eftersom gamla fläckar är betydligt svårare att få bort.**
- lakta symbolerna för textilvård. I annat fall kan plaggen förstöras.

Ylle - Endast ylleplagg försedda med etikett med märkningen "Ren ny ull"  eller etikett med märkningen "Maskintvättbar" kan maskintvättas på specifikt program. Övriga typer av ylle bör antingen tvättas för hand eller kemtvättas.

4.2 ÖPPNING AV LUCKAN

Maskinen är utrustad med en säkerhetsanordning som förhindrar att luckan öppnas när tvättprogrammet körs.

- Kontrollera att allt vatten har tömts ut ur maskinen och att trumman står stilla.**

Varning!

- Om tvättprogrammet avbryts måste du vänta 3 - 15 minuter beroende på vilken temperatur maskinen har uppnått.

Varning!

Vattnet kan fortfarande vara kokhett om du har tvättat på hög temperatur. Öppna inte luckan om det fortfarande är vatten kvar i trumman!

4.3 TVÄTTMÄNGD

Utnyttja, om möjligt, **hela den rekommenderade tvättmängden genom att fylla på med olika typer av textilier eftersom detta sparar energi**. Lägg omväxlande i större och mindre plagg i trumman. Lägg plaggen löst och se till att de inte är vikta. Väg gärna tvätten de första gångerna, därefter räcker det med din erfarenhet. Som en vägledning följer här en lista över den genomsnittliga torrvikten för de mest vanliga plaggen:

4.4 ILÄGGNING AV TVÄTTEN

1. Öppna luckan för att lägga i tvätten och fördela tvätten jämnt i trumman. Se till att tvätten inte är vikt och pressa inte in den i trumman. Blanda även, om möjligt, större och mindre plagg med varandra.
2. Denna maskin kan **füllas med max. 7 kg** tvätt vid varje tvättomgång. Iläggning av större tvättmängder kan leda till sämre tvättresultat och funktionsfel hos maskinen.
3. **Du sparar energi om du fyller maskinen helt** med olika typer av textilier och i enlighet med den tvättmängd som anges i programtabellen som medföljer denna bruksanvisning.
4. Tryck igen luckan. Kontrollera att inga plagg har fastnat mellan luckan och luckans gummipackning.

Varning!

- En säkerhetsanordning hindrar maskinen från att starta om luckan inte är ordentligt stängd.
- **Överskrid inte max. tillåten tvättmängd. Du får ett sämre tvättresultat om trumman fylls med för mycket tvätt.**

4.5 ILÄGGNING AV TVÄTTMEDEL OCH TILLSATSMEDEL

Tvättmedelslådan har tre fack som är märkta med följande symboler:



tvättmedel för förtvätt



tvättmedel för huvudtvätt



sköljmedel, stärkelse, tillsatsmedel o.s.v. (t.ex. behandlingsmedel). Tillsatsmedlen tillsätts automatiskt i tvättrumman under slutsköljningen.

I facket för huvudtvätt finns en avdelare som krävs när flytande tvättmedel används. Dra avdelaren mot dig och sänk sedan ned den för att sätta in den.

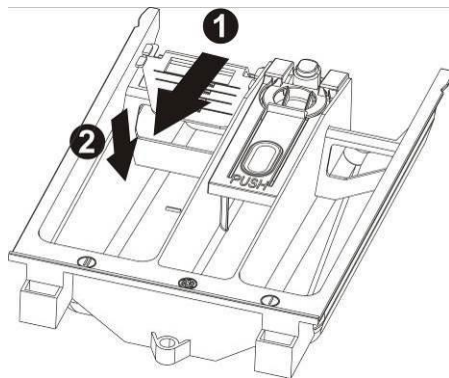

Fyll på tvättmedel och ev. tillsatsmedel i de avsedda facken enligt anvisningarna i programtabellen som medföljer bruksanvisningen.

Vätskenivåerna får inte överstiga max. markeringen. I annat fall töms facken alltför tidigt.

Späd ut tjockflytande tillsatsmedel med lite vatten innan du häller i det i det avsedda facket. Detta förhindrar att vattenlåset sätts igen.

Använd endast lågskummande maskintvättmedel för kombinerade tvättmaskiner och torktumlare.

Fastställ tvättmedelsdoseringen utifrån vattnets hårdhetsgrad, textiltyp, tvättmängd och hur hårt smutsad tvätten är.

På detta sätt uppnås önskat resultat och en optimal tvättmedelsförbrukning.

På tvättmedelsförpackningarna anges doseringsmängden för fyra olika hårdhetsgrader på vattnet och en normalt smutsad tvätt på 4 - 5 kg.

Kontakta ditt lokala vattenverk för information om vattnets hårdhetsgrad där du bor.

Vattnets hårdhetsgrad

Hårdhetsgrad	Franska grader fH	Tyska grader dH
Mjukt vatten	max. 15°	max. 8°
Medelhårt vatten	15 - 25°	8 - 14°
Hårt vatten	25 - 40°	14 - 22°
Mycket hårt vatten	över 40°	över 22°

4.6 DOSERING AV PULVERTVÄTTMEDEL

Normalt smutsad tvätt

1. Välj ett tvättprogram utan förtvätt.
2. Fyll på den totala tvättmedelsmängden som anges på förpackningen i tvättmedelslådans fack för huvudtvätt.

Hårt smutsad tvätt

1. Välj ett tvättprogram med förtvätt.
2. Fyll på en fjärdedel av den rekommenderade tvättmedelsmängden i tvättmedelslådans fack för förtvätt och tre fjärdedelar av tvättmedelsmängden i facket för huvudtvätt.

Varning!

- Om doseringsanvisningar saknas för ömtåliga textilier av syntetmaterial ska du dosera med hälften eller två tredjedelar av den rekommenderade tvättmedelsmängden för slitstarka textilier av bomull.
- Använd endast milda ylletvättmedel för ylleprogrammet.
- Dosera enligt tvättmedelstillverkarens anvisningar.

4.7 DOSERING AV FLYTANDE TVÄTTMEDEL

1. Fyll på rekommenderad mängd flytande tvättmedel i doseringsbollen som medföljer tvättmedlet och lägg i doseringsbollen i trumman. Du kan även använda tvättmedelslådans fack för huvudtvätt genom att sätta i den avsedda avdelaren.
2. Skalan på den röda avdelaren är tänkt att vara en hjälp vid doseringen av det flytande tvättmedlet.

Varning!

- Flytande tvättmedel ska användas enligt tillverkarens doseringsanvisningar **och endast för huvudtvätten d.v.s. för alla tvättprogram utan förtvätt.**

4.8 AVKALKNINGSMEDEL

Avkalkningsmedlen kan tillsättas i facken för förtvätt och huvudtvätt. Följ anvisningarna från avkalkningsmedlens tillverkare.

Fyll först på tvättmedlet och sedan avkalkningsmedlet i facken.

4.9 PROGRAM OCH FUNKTIONER

Se programtabellen som medföljer bruksanvisningen för val av program utifrån textiltyp.

4.10 START AV MASKINEN OCH VAL AV TVÄTTPROGRAM

Starta maskinen och välj tvättprogram på följande sätt:

1. Vrid programvredet med- eller moturs. Maskinen slås på.
2. Välj tvättprogram. På displayen visas omväxlande den återstående programtiden och rekommenderad max. tvättmängd för det valda programmet. Beroende på vad som visas tänds motsvarande symboler på displayen.
3. Standardvarvtalen för centrifugering visas och tvättemperatur. Det går att ändra standardinställningarna med hjälp av knappen under raden med centrifugeringsvarvtalen och temperaturer.
4. Om centrifugeringsvarvtalet ställs in på , utesluts centrifugeringen och tvätten ligger kvar i vattnet när maskinen stannar (sköljstopp). Om du väljer detta varvtal utförs ingen centrifugering i slutet av tvättprogrammet och tvättprogrammet avslutas med vatten i trumman. Den temperatur av 0 ° C indikerar tvätta kallt.

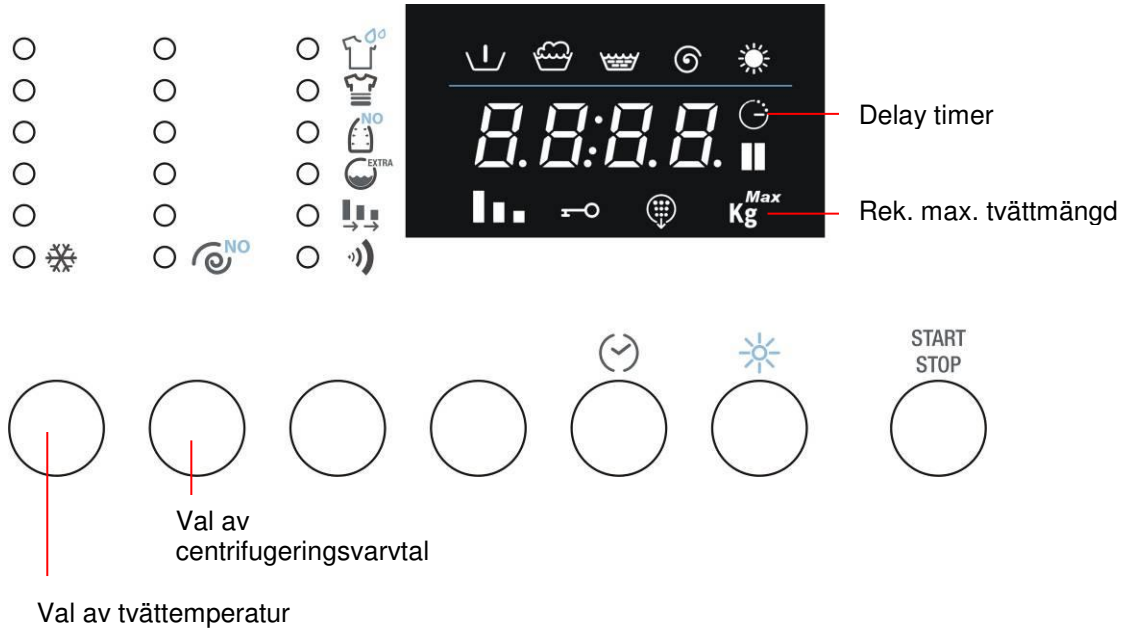

4.11 VAL OCH BEKRÄFTELSE AV FUNKTIONER

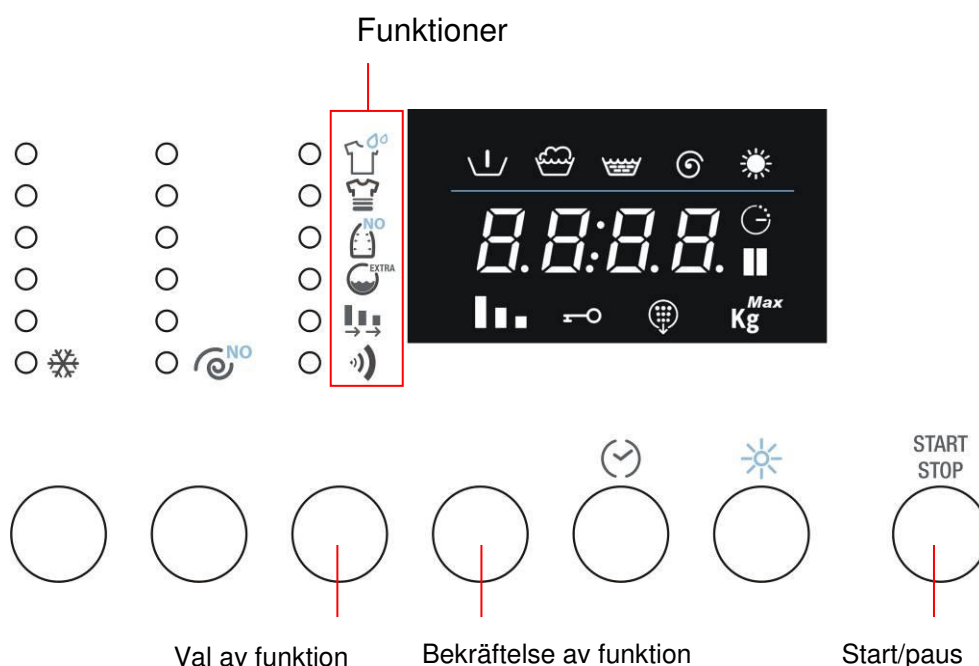

- Du kan välja bland följande funktioner (stega dig uppifrån och ned) med hjälp av knappen för val av funktion:
 - Förtvätt:** Det läggs till en tvättfas på ca. 20 minuter med en temperatur på 35 °C före huvudtvätten. Lämplig att använda för hårt smutsade plagg.
 - Intensiv:** Max. temperaturen är 60 °C och tvättfasen förlängs för att öka effekten hos tvättmedlens enzymer. Lämplig för ömtåliga smutsade plagg.
 - Skrynkelfritt:** Gör de tvättade plaggen mindre skrynkliga vilket gör dem lättare att stryka.
 - Extra vatten:** Ökar mängden vatten som används för tvätten och sköljningarna.
 - Alternativt **Extrasköljning:** Denna funktion lägger till en sköljning för det valda tvättprogrammet.
 - Flexi Time:** Används om du vill minska programtiden för tvätten. Symbolen lyser med fast sken och anger standardtiden för det valda programmet. Med denna funktion kan du reducera programtiden till en mellannivå, reducera den ytterligare till en min. nivå och till slut återgå till standardtiden genom att trycka upprepade gånger på knappen för inställning.
 - Alternativt **Snabb:** Används om du vill minska programtiden för tvätten. Passar för mindre mängder lätt smutsad tvätt.
 - Buzzer:** Det går att aktivera respektive stänga av ljudsignalen för programslut. Maskinen levereras med funktionen aktiverad.
- För att bekräfta den valda funktionen räcker det att trycka på knappen för bekräftelse av funktion. Symbolen för funktionen lyser med fast sken.
- Om du ångrar valet av en funktion går du tillbaka till funktionen med knappen för val av funktion och trycker på knappen för bekräftelse av funktion. För att ångra valet av samtliga tidigare bekräftade funktioner med ett enda moment håller du bara knappen för bekräftelse av funktion intryckt i 4 sekunder.
- Om du har valt ljudsignalfunktionen förblir funktionen aktiverad även i efterföljande program. Funktionen deaktiveras automatiskt endast med Nattprogrammet.

4.12 ÅTERSTÅENDE PROGRAMTID

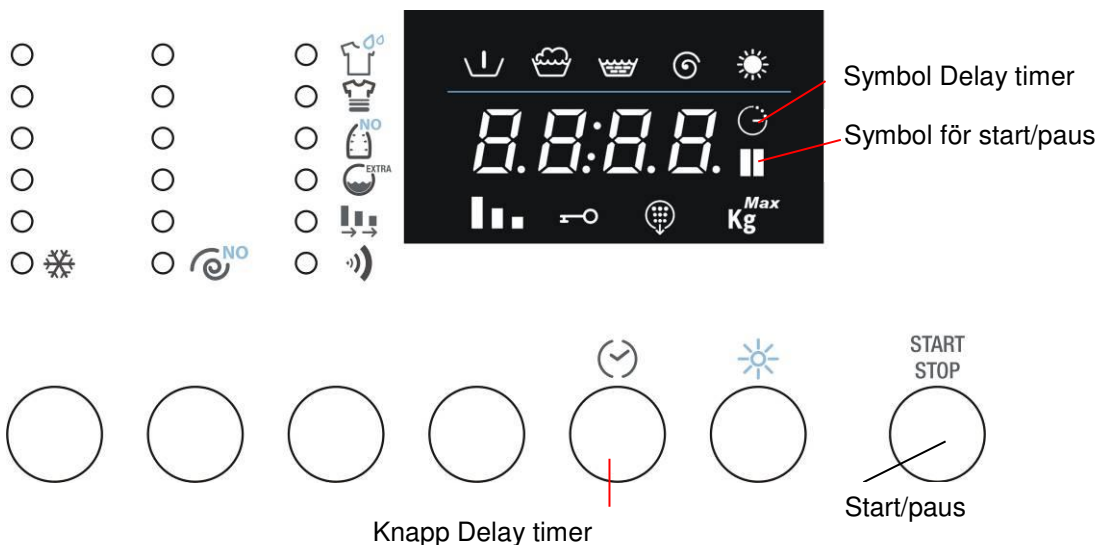

1. Tryck upprepade gånger på knappen Delay timer för att ställa in efter hur lång tid programmet ska vara avslutat (t.ex. ett par timmar) och därmed senarelägga starten. Tiden till programslut tar hänsyn till tvättprogrammets/torktumlingsprogrammet programtid och de gjorda inställningarna (temperatur, centrifugeringsvarvtal och funktioner), med vilka det går att förkorta eller förlänga programmets standartid, och likaså en eventuell startfördröjningstid.
2. Välj startfördröjningsfunktionen. Symbolen lyser med fast sken på displayen.
3. Deaktivera startfördröjningsfunktionen genom att upprepade gånger trycka på knappen tills siffran 0 visas på displayen.
4. Symbolen för start/paus blinkar ända tills tvättprogrammet startar. Symbolen övergår till att lysa med fast sken när programmet har startat.

4.13 START AV TVÄTTPROGRAM

1. Välj önskade inställningar och tryck på knappen för start/paus för att starta tvättprogrammet.
2. Efter start visar displayen tiden till programslut och symbolen för start/paus lyser med fast sken på displayen.
3. Symbolerna som indikerar de olika programfaserna tänds i takt med att tvätt- respektive torktumlingsprogrammet körs:

Symboler för programfaser: Förtvätt, huvudtvätt, sköljning, slutcentrifugering och torktumling.

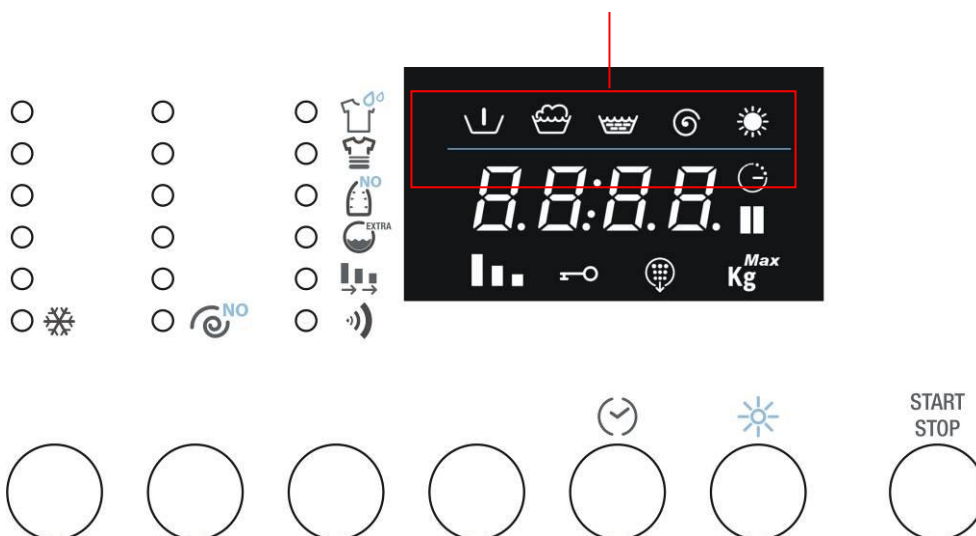

4.14 AVBRYTA ELLER ÄNDRA ETT TVÄTTPROGRAM

Ett pågående tvättprogram kan avbrytas när som helst.

1. Tryck på knappen för start/paus i ca. 3 sekunder. Displayen visar omväxlande texten PAUS (i 1 sekund) och tiden till programslut (i 1 sekund). Symbolen för start/paus blinkar. Du kan även avbryta ett pågående program genom att vrida på program-/temperaturvredet.
2. Du behöver inte avbryta programmet om du vill ändra program. Du vrider bara på programvredet för att välja det nya programmet. Det nya tvättprogrammet startar ändå från början. Om vatten redan hade fyllts på i det föregående programmet sker det ingen vattenpåfyllning när det nya programmet startar.
3. Tryck på nytt på knappen för start/paus för att återuppta programmet.

4.15 PROGRAMSLUT

Tvätt- och torktumlingsprogrammen avslutas automatiskt och displayen visar texten END och symbolen för återstående programtid släcks.

1. **Stäng av maskinen genom att vrida programvredet till läget OFF.**
2. Ta ut tvätten ur trumman.
3. Låt luckan stå på glänt så att maskinen får torka invändigt.
4. **Stäng av vattenkranen.**

Om du i samband med inställningen av centrifugeringsvarvtalet har valt uteslutning av centrifugering med sköljstopp  (centrifugeringsvarvtal lika med 0), visar displayen omväxlande texten STOP och texten ---- när tvättprogrammet är avslutat och symbolen för centrifugeringsvarvtal är tänd.

Tryck på knappen för val av centrifugeringsvarvtal två gånger för att tömma ut vattnet och centrifugera. Maskinen återupptar programmet genom att tömma ut vattnet och centrifugera. Välj önskat centrifugeringsvarvtal genom att trycka på motsvarande knapp tills önskat varvtal visas. Om du vill tömma ut vattnet i maskinen utan att centrifugera trycker du på knappen för val av centrifugeringsvarvtal tills symbolen för sköljstopp tänds. Vattnet i maskinen töms då ut utan att det körs någon centrifugering.

4.16 BARNSPÄRR

1. När denna funktion är aktiverad går det inte att ändra funktioner, temperaturer, centrifugeringsvarvtal eller ett pågående tvätt- eller torktumlingsprogram.

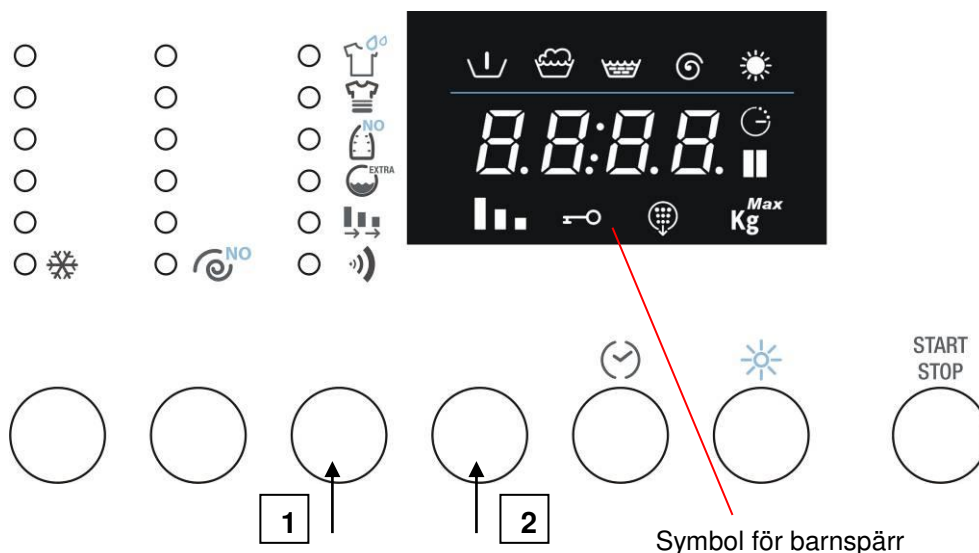

2. Tryck på knappen för val av funktion och håll den nedtryckt för att aktivera barnspärren (1). Tryck även på knappen för bekräftelse av funktion inom 3 sekunder (2).
3. Symbolen för barnspärr tänds vilket indikerar att funktionen är aktiverad.
4. Upprepa samma procedur för att deaktivera funktionen.

4.17 NÖDÖPPNING

Om det inträffar ett strömavbrott går det att öppna luckan med hjälp av en mekanisk spärr som sitter nedtill på maskinen.

- Vrid vredet till läget OFF och dra ut stickkontakten ur eluttaget.
- Töm ut tvättvattnet (se avsnitt 6.4).
- Dra spärren nedåt och öppna luckan.

Varning - risk för brännskador! Kontrollera att det inte finns vatten kvar i maskinen eller kokhett vatten och tvättmedel innan du öppnar luckan. Det kan strömma ut och förorsaka skador.

Varning! Öppna inte luckan med spärren när trumman roterar.

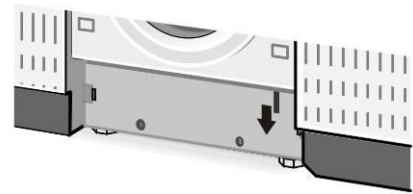

5. ANVÄNDNING AV TORKTUMLINGSFUNKTIONEN

5.1 ALLMÄNT

Vattenkranen måste vara öppen och tömningsslangen måste vara korrekt placerad under torktumlingsprogrammen.

Med denna maskin går det att ställa in program för endast tvätt, program för endast torktumling och program för tvätt och efterföljande torktumling.

I det sistnämnda programmet sker en automatisk övergång från tvätt till torktumling när tvätten är avslutad. Du behöver således inte använda reglagen för att köra ett komplett program med tvätt och efterföljande torktumling.

Säkerhetsanvisningar

- Torktumla endast tvätt eller plagg som har tvättats med en vattenlösning och som klarar att torktumlas.
- Torktumla inte följande: textilier som har kemtvättats eller där fläckar har tagits bort med hjälp av kemiska lösningsmedel, textilier av ull eller ullblandningar som krymper av värmen, mycket ömtåliga textilier av t.ex. siden, gardiner av syntetmaterial, textilier som lätt luddar av sig som t.ex. textilier av ull eller i vadderad bomull, ryamattor eller textilier med stoppning i skumplast eller liknande material.
- **Det går att torktumla max. 4 kg tvätt åt gången i maskinen.** Maskinen är konstruerad för att erbjuda max. effekt med max. 4 kg torr tvätt.
- Vid inställning av intensivprogrammen utförs torktumlingen automatiskt på 90 °C (normal torktumling).
- I tvättprogrammen för fintvätt utförs torktumlingen automatiskt på 60 °C (skonsam torktumling). Vid automatiska tvättprogram med efterföljande torktumling bestäms torktumlingsprogrammet således utifrån vilket tvättprogram som har valts.
- För att endast köra ett torktumlingsprogram måste tvätten först ha tvättats och centrifugerats.
- Efter torktumling av extra mjuk tvätt som t.ex. nya frottétextilier rekommenderas det att köra programmet Sköljning. Detta garanterar att eventuellt ludd från textilierna töms ut så att detta inte fastnar på tvätten vid nästa tvätt.

Viktigt - Torktumla inte fintvätt som inte klarar en temperatur på 60 °C eller textilier som inte klarar den valda temperaturen.

5.1.1 EXTRA TORKTUMLING

Om tvätten fortfarande är fuktig när programmet är klart, kan du ställa in ett kortare tidsstyrt torkprogram.

Varning! Torkprogrammet bör inte köras för länge för att undvika att plaggen skrynklas eller krymper.

5.2 PROGRAM FÖR TVÄTT OCH EFTERFÖLJANDE TORKTUMLING

Det går att köra automatisk torktumling efter tvätten i intensivprogrammen (vittvätt och kulörtvätt) och i programmen för syntetvätt och fintvätt. Det går inte att välja automatisk torktumling vid tvättprogram för ylle. För att kunna köra automatisk torktumling efter tvätten får tvättmängden **vara max. 4 kg vittvätt/kulörtvätt eller max. 2 kg syntetvätt**.

Om tvättmängden överstiger ovannämnda mängder är programmet för tvätt och efterföljande torktumling inte att rekommendera. I detta fall måste tvätten delas upp i två delar när tvättprogrammet är avslutat för att torktumlas i två omgångar.

För att ställa in ett **program för tvätt och efterföljande torktumling** gör du på följande sätt:

1. Välj **tvättprogrammet och gör eventuella ändringar i standardinställningarna**.
2. Tryck på knappen för torktumling för att ställa in önskad torktumlingstid. Displayen börjar med att visa max. inställningsbar tid, som är 2 timmar och 40 minuter (02:40). Tiden kan minskas ända ned till 0 timmar (00:00).

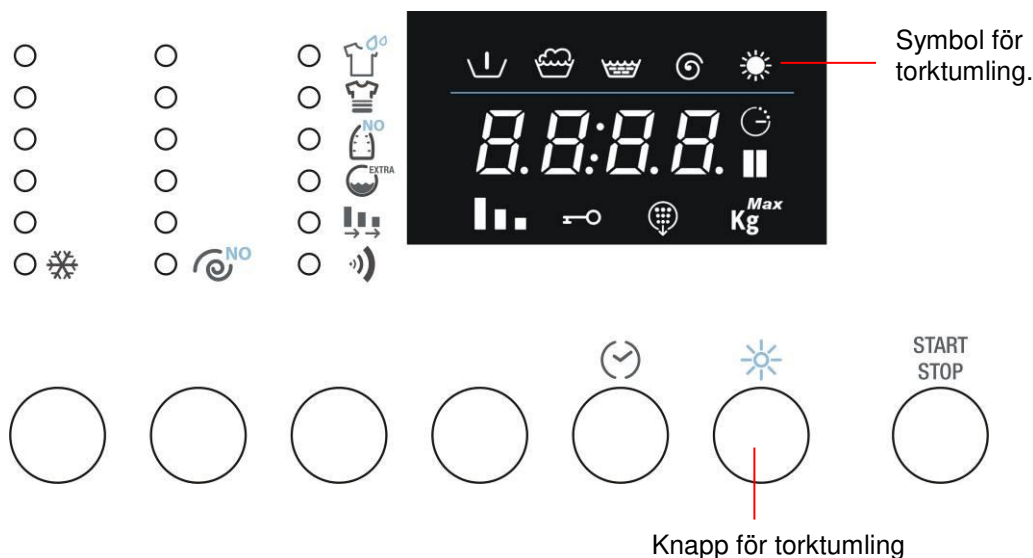

Det valda tvättprogrammet avgör om torktumlingen sker på normal temperatur (90 °C) eller på lägre temperatur (60 °C).

Välj torktumlingstid eller en nivå för automatisk torktumling. Symbolen på displayen börjar att blinka men övergår till fast sken när tvättprogrammet går över till torktumlingsfasen.

5.3 PROGRAM FÖR ENDAST TORKTUMLING

1. Stäng av maskinen genom att vrida programvredet för tvätt/torktumling till läget OFF.
2. Vrid vredet till önskat torktumlingsprogram: Intensiv torktumling för torktumling på normal temperatur (90 °C). Skonsam torktumling för torktumling på lägre temperatur (60 °C). Se programtabellen som medföljer maskinen så att du vet vilka symboler och torktumlingsprogram som hör ihop.
3. Tryck upprepade gånger på knappen för torktumling för att ställa in önskad torktumlingstid (se föregående avsnitt).
4. Tryck på knappen för start/paus för att starta torktumlingsprogrammet. Displayen visar den återstående tiden och symbolen för torktumling tänds.

Säkerhetsanvisningar

- Om du inte har valt tvättprogram tidigare kan du välja ett valfritt torktumlingsprogram (normal eller skonsam torktumling). Tänk på att normal torktumling rekommenderas för vittvätt och kulörtvätt medan skonsam torktumling rekommenderas för syntetvätt och fintvätt.
- För att erhålla ett bra torktumlingsresultat ska tvättmängden **inte överskrida 4 kg** när det gäller vittvätt eller **2 kg** när det gäller syntetvätt.

5.4 AVBRYTA ELLER ÄNDRA ETT TORKTUMLINGSPROGRAM

1. Ett torktumlingsprogram avbryts på samma sätt som ett tvättprogram.
2. Om du vill avsluta programmet och ta ut tvätten rekommenderas det att köra avkylningsprogrammet. Ställ in torktumlingstiden på 20 minuter med hjälp av knappen för val av funktion. Starta sedan om maskinen såsom anges under följande punkt. När torktumlingen är avslutad kan du ta ut tvätten.

5.5 RENGÖRINGSPROGRAMMET CLEAN

För att maskinens funktion ska förbli oförändrad är maskinen utrustad med rengöringsprogrammet CLEAN. Kör detta program regelbundet för att rengöra torktumlingsystemet och ta bort eventuella luddrester.

1. Symbolen för CLEAN tänds på displayen efter ett visst antal torktumlingar. Det är då dags att köra programmet. Symbolen förblir tänd tills rengöringsprogrammet CLEAN körs. Symbolen släcks när programmet är avslutat.
2. Köra rengöringsprogrammet CLEAN på följande sätt:
 - a. **Kontrollera att trumman är helt tom och stäng luckan.**
 - b. Vrid vredet till rengöringsprogrammet CLEAN (se programtabellen för exakt läge på vredet).
 - c. Tryck på knappen för start/paus.

Det går att köra rengöringsprogrammet CLEAN även när symbolen på displayen är släckt.

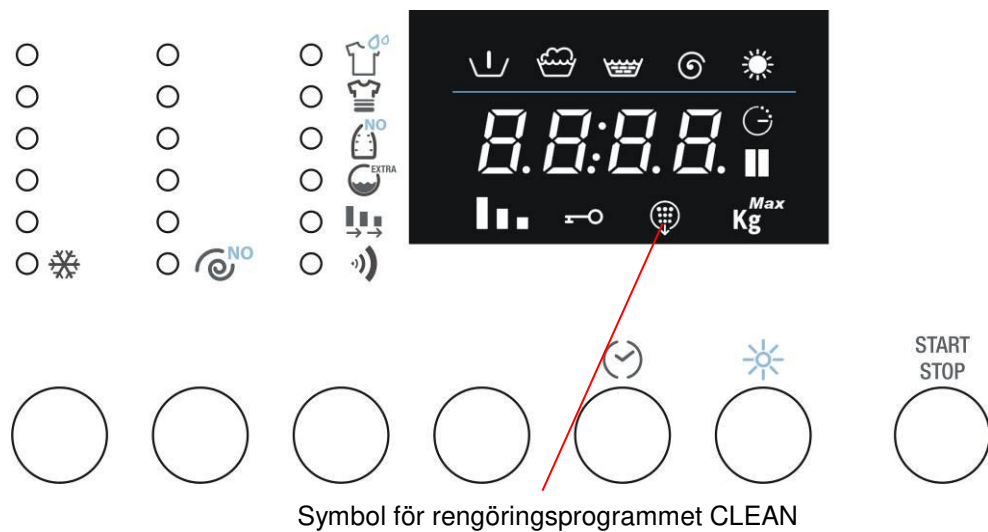

6. RENGÖRING OCH UNDERHÅLL

Viktigt! Dra ut stickkontakten ur eluttaget innan det görs någon typ av rengöring eller underhåll.

6.1 UTVÄNDIG RENGÖRING

- Rengör maskinen regelbundet för att behålla dess utseende i oförändrat skick.
- Rengör höljet endast med tvål och vatten och torka omsorgsfullt rent med en mjuk trasa.
- Plastdelarna ska endast rengöras med en fuktig trasa.
- Använd inte vassa skrapor och undvik att använda lösningsmedel eller slipande produkter som kan skada ytorna.
- Rengör aldrig maskinen med vattenslang med tanke på säkerheten.

6.2 RENGÖRING AV TRUMMAN

- Ta bort eventuella rostfläckar från trumman med hjälp av ett avsett rengöringsmedel för rostfritt stål eller använd ett fint sandpapper om fläckarna är extra svåra att ta bort.
- Använd endast avkalkningsmedel med rostskyddsmedel av känt fabrikat för att avkalka maskinen.
- Laktta tillverkarens anvisningar beträffande användning och dosering till punkt och pricka.
- **Kör några sköljningar när avkalkningen är klar och rosten har tagits bort från trumman så att eventuella syrester försvinner som annars skulle kunna skada maskinen. Använd aldrig rengöringsmedel som innehåller lösningsmedel. Risken finns att det bildas ångor som kan fatta eld och förorsaka explosion.**

6.3 RENGÖRING AV LUCKANS GUMMIPACKNING

Kontrollera regelbundet att det inte ligger hårklämmor, knappar, nubbar eller nålar i vecken på luckans gummipackning.

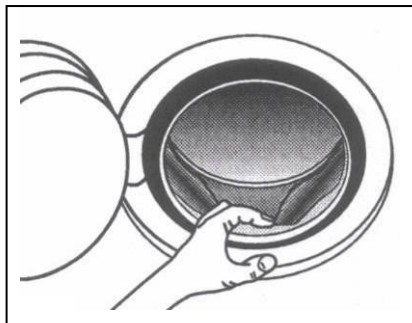

6.4 RENGÖRING AV TÖMNINGSPUMPEN

Tömningssumpen behöver endast rengöras om pumpen blockeras av knappar, hårklämmor eller liknande föremål med påföljd att vattnet inte töms ut.

Gör då på följande sätt.

1. Koppla maskinen från elnätet genom att dra ut stickkontakten ur eluttaget.

2. Gör på något av följande sätt beroende på modell:
Inbyggd/helintegrerad - Bänd upp och lossa pluggarna som visas i figuren med hjälp av en liten skruvmejsel. Vrid sockeln nedåt för att komma åt pumpen.

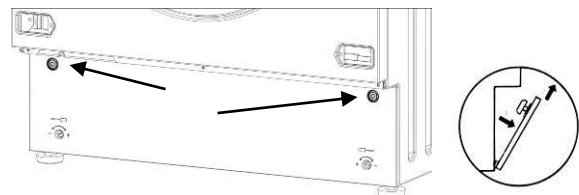

Fristående - För in en liten skruvmejsel i springorna på sockelns frontlucka. Bänd sedan försiktigt uppåt med skruvmejseln så att sockelns övre del lossas från maskinen.

Vinkla sockeln en aning framåt och dra den sedan uppåt och ta bort den.



3. Dra ut tömningsslangen A.

Varning! Om slangen är varm betyder det att vattnet är varmt eller kokhett. Placera en låg behållare på golvet och ta bort pluggen B för att tömma ut vattnet.

Behållaren kan behöva tömmas flera gånger beroende på hur stor mängd vatten som ska tömmas ut.

När det inte längre kommer ut något vatten pluggar du igen slangen genom att sätta tillbaka pluggen B så att den sitter säkert.

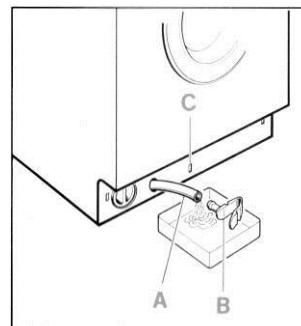

4. Skruva loss locket från pumpen D genom att vrida det moturs.

Rengör och ta bort främmande partiklar från pumphuset.

Kontrollera även insidan E och försäkra dig om att pumphjulet roterar fritt.

Främmande partiklar kan ha fastnat som måste tas bort.

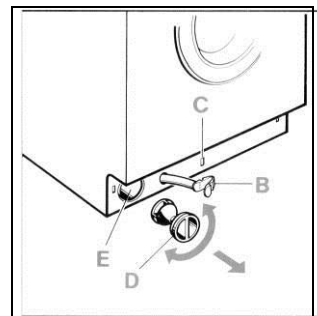

5. Skruva tillbaka pumplocket.

Fäst tömningsslangen och sätt i pluggen i avsett håll C.

Montera sockeln på något av följande sätt beroende på modell:

Inbyggd/helintegrerad - Börja med att sätta fast sockelns nedre del. Fäst den övre delen genom att sätta i plastpluggarna på sina avsedda platser.

Fristående - Börja med att sätta fast sockelns nedre del och snäpp sedan fast den på maskinen.

6.5 RENGÖRING AV TVÄTTMEDELSLÅDAN

Tvättmedelslådan bör hållas ren från beläggningar.

Dra ut tvättmedelslådan helt för att underlätta detta moment (dra ut lådan tills det tar emot, tryck på området med texten PUSH och dra sedan ut lådan helt).

Ta bort vattenlåset A och rengör delarna med varmt vatten.

Sätt tillbaka vattenlåset och ta bort eventuella tvättmedelsrester innan du sätter tillbaka lådan.

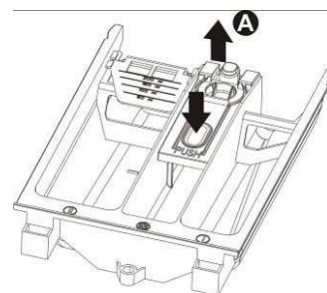

6.6 RENGÖRING AV VATTENFILTRET

Maskinen är utrustad med ett filter för att skydda ventilerna för vattentilloppet.

Filtret sitter i tilloppsslangens koppling som ska anslutas till kranen.

Filtret ska rengöras om maskinen inte fyller på vatten eller om vattenflödet är otillräckligt.

Rengör på följande sätt:

- **Koppla maskinen från elnätet genom att dra ut stickkontakten ur eluttaget.**
- Stäng vattenkranen.
- Skruva loss tilloppsslangens koppling från kranen.
- Ta bort filtret från tilloppsslangens koppling.
- Rengör filtret med vatten och en liten borste.
- Kontrollera att filtret är korrekt placerat när du skruvar tillbaka tilloppsslangens kopplingar.

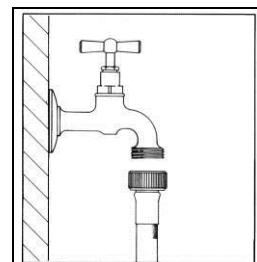

7. ÅTGÄRDER VID FUNKTIONSFEL OCH DRIFTSTÖRNINGAR

Denna produkt uppfyller kraven i gällande säkerhetsföreskrifter för elektriska apparater. Eventuella tekniska kontroller eller reparationer ska av säkerhetsskäl endast ombesörjas av behörig personal för att undvika faror för användaren.





Innan du kontaktar en serviceverkstad om maskinen inte fungerar: Kontrollera om du har utfört alla kontroller och åtgärder som listas i denna [felsökningstabell](#) för att slippa onödiga utgifter.

- | | |
|---|--|
| 1 Maskinen startar inte. | Kontrollera att: <ul style="list-style-type: none"> - stickkontakten är korrekt isatt i eluttaget - luckan är ordentligt stängd - knappen för start/paus har tryckts in. |
| 2 Maskinen fyller inte på vatten. | Kontrollera att: <ul style="list-style-type: none"> - stickkontakten är korrekt isatt i eluttaget - luckan är ordentligt stängd - vattenkranen är öppen - filtren för tilloppsslangen för vatten inte är igensatta - tilloppsslangen för vatten inte är klämd eller vikt. |
| 3 Det syns inget vatten i tvättrumman. | Inget fel.
Vattennivån ligger lägre än luckans glas. De nya maskinerna använder nämligen mindre vatten men erbjuder ändå samma tvätt- och sköljresultat. |
| 4 Maskinen tömmer inte ut vattnet. | Kontrollera att: <ul style="list-style-type: none"> - tömningsslangen inte är veckad - tömningssumpen inte är igensatt. |
| 5 Maskinen tömmer inte ut vattnet efter sista sköljningen i tvättprogrammen för fintvätt och ylle. | Det rör sig inte om ett funktionsfel. Sköljstoppet ingår i dessa tvättprogram för att undvika att textilierna skrynklas.
Töm ut vattnet enligt anvisningarna i Programslut. |
| 6 Maskinen fyller på och tömmer ut vatten oavbrutet. | Kontrollera att änden på tömningsslangen inte är för lågt placerad. |
| 7 Starka vibrationer i samband med centrifugering. | Kontrollera att: <ul style="list-style-type: none"> - maskinen står helt plant - maskinen inte står för nära väggar eller köksskåp - trumenheten i maskinen har lossats. |
| 8 Det bildas för mycket skum i maskinen och det kommer ut ur tvättmedelslådan. | Kontrollera att: <ul style="list-style-type: none"> - det använda tvättmedlet är avsett för tvättmaskiner och inte för handtvätt - tvättmedlet har använts enligt de mängder som anges i bruksanvisningen och inte i större mängder. |
| 9 Det läcker ut vatten på golvet. | Kontrollera att: <ul style="list-style-type: none"> - tilloppsslangens kopplingar inte sitter löst - tömningsslangens ände inte har lossnat från sitt läge. |
| 10 Sköljmedlet spolats inte in helt eller det är för mycket vatten kvar i facket. | Kontrollera att vattenlåsen i tvättmedelslådan är korrekt placerade och att de inte är igensatta. |

- 11 Maskinen centrifugerar inte.** Balanskontrollen har löst ut eftersom tvätten inte är jämnt fördelad i trumman. Om tvätten fortfarande är blöt när tvättprogrammet är avslutat bör du fördela den jämnt i trumman för hand och sedan köra om centrifugeringsprogrammet.
- 12 Tömning av vatten ur trumman.** Om det inträffar ett strömavbrott eller det uppstår ett fel på maskinen går det att göra en nödtömning av vattnet i trumman.
- 13 Tvätten har inte centrifugerats korrekt.** De större plaggen har rullat ihop sig och är inte jämnt fördelade i trumman. Blanda alltid större plagg med mindre plagg.
- 14 Tvättmedelsrester på tvätten.** Många fosfatfria tvättmedel innehåller ämnen som är svårlösliga i vatten. Välj programmet Sköljning eller borsta av kläderna.
- 15 Tvätten torkas inte.** Kontrollera att:
- vattenkranen är öppen
 - tvättmängden inte är för stor
 - torktiden passar
 - lämplig torktid har valts.
- Kontakta närmaste auktoriserade serviceverkstad om torktumling uteblir efter ett andra försök. Fläkten och torkrören kan behöva rengöras och tråd- och tygrester tas bort.
- 16 Tvättresultatet är inte tillfredsställande.**
- Troligtvis har för lite eller ett olämpligt tvättmedel använts.
 - Svåra fläckar har inte förbehandlats före tvätt.
 - Fel tvätttemperatur har valts.
 - Tvättrumman är överfull.

VISNING AV FEL

Vid funktionsfel signalerar maskinen felet genom att visa en felkod på displayen.

<i>Felkod</i>	<i>Beskrivning av problem</i>
	Luckan är inte ordentligt stängd. Prova att stänga den på nytt.
	Översvämningsskyddet har löst ut. Koppla maskinen från elnätet, stäng vattenkranen och kontakta närmaste serviceverkstad.
	Maskinen fyller inte på vatten för tvätten. Se punkt 2 i felsökningstabellen.
	Maskinen tömmer inte ut vatten. Se punkt 4 i felsökningstabellen.

Beträffande övriga visade felkoder, koppla maskinen från elnätet, stäng vattenkranen och kontakta närmaste serviceverkstad.

PROGRAMTABELL

Program		Temp. (°C)	Max. centrifugering (varv/mino)	Max. tvättmängd (kg)	Max. torktumlingsmängd (kg)	Tvättmedelslådans fack			Funktioner					Torktumling efter tvättning (tillval)	Beskrivning av tvättprogram	
						Förtvätt	Huvud-tvätt	Sköljmedel	Förtvätt	Intensiv	Skrynkelfritt	Extra-sköljning	Flexi time			
Vittvätt och kulörtvätt	Lätt smutsad fintvätt/kulörtvätt	30°	Max.	7	4	✓	✓	✓	✓	✓	✓	✓	✓	Normal	Kalltvätt eller tvättning på 30 °C, sköljning och slutcentrifugering på valt centrifugeringsvarvtal	
	Normalt smutsad fintvätt/kulörtvätt	40°	Max.	7	4	✓	✓	✓	✓	✓	✓	✓	✓	Normal	Tvättning på 40 °C, sköljning och slutcentrifugering på valt centrifugeringsvarvtal	
	Normalt smutsad slitstark kulörtvätt	60°	Max.	7	4	✓	✓	✓	✓	✓	✓	✓	✓	Normal	Tvättning på 60 °C, sköljning och slutcentrifugering på valt centrifugeringsvarvtal (normal tvätt med val av endast funktionen intensiv)	
	Hårt smutsad slitstark kulörtvätt	75° / 90°	Max.	7	4	✓	✓	✓	✓	✓	✓	✓	✓	Normal	Tvättning på 75 eller 90 °C, sköljning och slutcentrifugering på valt centrifugeringsvarvtal	
Vittvätt Eco	Lätt smutsad fintvätt/kulörtvätt	30°	Max.	7	4	✓	✓	✓	✓	-	✓	✓	✓	Normal	Kalltvätt eller tvättning på 30 °C, sköljning och slutcentrifugering på valt centrifugeringsvarvtal	
	Normalt smutsad fintvätt/kulörtvätt	40°	Max.	7	4	✓	✓	✓	✓	-	✓	✓	✓	Normal	Tvättning på 40 °C, sköljning och slutcentrifugering på valt centrifugeringsvarvtal	
	Normalt smutsad slitstark kulörtvätt	60°	Max.	7	4	✓	✓	✓	✓	-	✓	✓	✓	Normal	Tvättning på 60 °C, sköljning och slutcentrifugering på valt centrifugeringsvarvtal	
Syntettvätt	Uppfräschning av plagg	30°	1000	3,5	3,5	✓	✓	✓	✓	-	✓	✓	✓	Skonsam	Kalltvätt, sköljning och slutcentrifugering på valt centrifugeringsvarvtal	
	Lätt smutsade plagg	30° / 40°	1000	3,5	3,5	✓	✓	✓	✓	-	✓	✓	✓	Skonsam	Tvättning på 30 eller 40 °C, sköljning och slutcentrifugering på valt centrifugeringsvarvtal	
	Normalt smutsade plagg	60°	1000	3,5	3,5	✓	✓	✓	✓	-	✓	✓	✓	Skonsam	Tvättning på 60 °C, sköljning och slutcentrifugering på valt centrifugeringsvarvtal	
Fintvätt och silke	Uppfräschning av plagg	30°	600	2	-	-	✓	✓	-	✓	-	-	-	-	-	Kalltvätt, sköljning och slutcentrifugering på valt centrifugeringsvarvtal
	Lätt smutsade plagg	30° / 40°	600	2	-	-	✓	✓	-	✓	-	-	-	-	-	Tvättning på 30 eller 40 °C, sköljning och slutcentrifugering på valt centrifugeringsvarvtal
Ylle	Uppfräschning av plagg	30°	800	2	-	-	✓	✓	-	✓	-	-	-	-	-	Kalltvätt, sköljning och slutcentrifugering på valt centrifugeringsvarvtal
	Lätt smutsade plagg	30° / 40°	800	2	-	-	✓	✓	-	✓	-	-	-	-	-	Tvättning på 30 eller 40 °C, sköljning och slutcentrifugering på valt centrifugeringsvarvtal
Sköljning och centrifugering		-	Max.	7	-	-	✓	-	-	✓	-	✓	-	-	-	Sköljning och endast tömning, eller tömning och slutcentrifugering på valt centrifugeringsvarvtal
Tömning och centrifugering		-	Max.	7	-	-	✓	-	-	✓	-	✓	-	-	-	Endast tömning, eller tömning och slutcentrifugering på valt centrifugeringsvarvtal
Snabb	Uppfräschning av lätt smutsad vittvätt eller fintvätt	30°	800	2	-	-	✓	✓	-	-	-	-	-	-	-	Kalltvätt eller tvättning på 30 °C, sköljning och slutcentrifugering på valt centrifugeringsvarvtal
Nattprogram	Lätt smutsad ömtålig fintvätt	30°	1000	3	3	✓	✓	✓	✓	✓	-	-	-	Normal	Tyst kalltvätt eller tvättning på 30 °C (ingen ljudsignal), sköljning och slutcentrifugering på valt centrifugeringsvarvtal	
	Lätt smutsade plagg	40°	1000	3	3	✓	✓	✓	✓	✓	-	-	-	Normal	Tyst tvättning på 40 °C (ingen ljudsignal), sköljning och slutcentrifugering på valt centrifugeringsvarvtal	
	Normalt smutsade plagg	60°	1000	3	3	✓	✓	✓	✓	✓	-	-	-	Normal	Tyst tvättning på 60 °C (ingen ljudsignal), sköljning och slutcentrifugering på valt centrifugeringsvarvtal	
Sport	Uppfräschning av plagg	30°	800	2	2	-	✓	✓	-	✓	-	✓	✓	Skonsam	Kalltvätt, sköljning och slutcentrifugering på valt centrifugeringsvarvtal	
	Lätt smutsade plagg	30° / 40°	800	2	2	-	✓	✓	-	✓	-	✓	✓	Skonsam	Tvättning på 30 eller 40 °C, sköljning och slutcentrifugering på valt centrifugeringsvarvtal	
Skjortor / Arbetskläder	Uppfräschning av plagg	30°	800	2	2	-	✓	✓	-	✓	-	✓	✓	Skonsam	Kalltvätt, sköljning och slutcentrifugering på valt centrifugeringsvarvtal	
	Lätt smutsade plagg	30° / 40°	800	2	2	-	✓	✓	-	✓	-	✓	✓	Skonsam	Tvättning på 30 eller 40 °C, sköljning och slutcentrifugering på valt centrifugeringsvarvtal	
Blandad tvätt Mix	Uppfräschning av vittvätt/syntettvätt	30°	1200	3	3	✓	✓	✓	✓	✓	✓	✓	✓	Skonsam	Kalltvätt, sköljning och slutcentrifugering på valt centrifugeringsvarvtal	
	Lätt smutsad vittvätt/syntettvätt	30° / 40°	1200	3	3	✓	✓	✓	✓	✓	✓	✓	✓	Skonsam	Tvättning på 30 eller 40 °C, sköljning och slutcentrifugering på valt centrifugeringsvarvtal	
Torktumling	Skonsam	60°	Max.	-	3	-	-	-	-	-	-	-	-	-	-	Skonsam torktumling för syntettvätt och fintvätt
	Normal	90°	Max.	-	4	-	-	-	-	-	-	-	-	-	-	Normal torktumling för vittvätt
	Clean	-	-	-	-	-	-	-	-	-	-	-	-	-	-	Rengöringsprogram för torktumlingsystem

✓. Funktionen går att välja

 : Funktioner som inte kan väljas samtidigt

ISTRUZIONI DI MONTAGGIO DELLE LAVATRICI INTEGRABILI	IT
ASSEMBLY INSTRUCTIONS FOR BUILT-IN WASHING MACHINES	EN
MONTAGEANLEITUNG FÜR EINBAUBARE- WASCHMASCHINEN	DE
INSTRUCTIONS DE MONTAGE DES LAVE-LINGE INTÉGRABLES	FR
INSTRUCCIONES DE INSTALACIÓN DE LAS LAVADORAS INTEGRABLES	ES
INSTRUÇÕES DE MONTAGEM DAS MÁQUINAS DE LAVAR ROUPA INTEGRÁVEIS	PT
MONTAGEINSTRUCTIES VAN INEGREERBARE WASMACHINES	NL
MONTERINGSANVISNING FOR INTEGRERBARE VASKEMASKINER	DK
MONTERINGSANVISNINGAR FÖR INBYGGNADSBARA TVÄTTMASKINER	SE
ANKASTRE ÇAMAŞIR MAKİNELERİ İÇİN MONTAJ TALİMATLARI	TR
ИНСТРУКЦИИ ПО МОНТАЖУ ВСТРОЕННЫХ СТИРАЛЬНЫХ МАШИН	RU

MONTERINGSANVISNINGAR FÖR INBYGGNADSBARA TVÄTTMASKINER

VIKTIGT - Maskinen överensstämmer med gällande säkerhetsföreskrifter angående elektrisk apparatur och ska installeras av en specialiserad tekniker i enlighet gällande föreskrifter för att skydda användaren mot faror.

Dimensioner för inbyggnad Måtten för utrymmet där tvättmaskinen ska byggas in: Min. höjd **820** mm, min. bredd **600** mm och min. djup **584** mm (**fig. 1**).

Tekniska anvisningar för montering av panelen

Panelen kan fästas på tvättmaskinens vänstra eller högra sida (**fig. 2**)

Tvättmaskinen levereras förberedd för montering av panelen på vänster sida. På höger sida sitter på skjut-dragstängningen (på den övre delen) och gummipackningen (på den nedre delen).

Om du vill använda magnetstängningen i stället för skjut-draglåsningen, ta bort stödet som sitter på tvättmaskinen och montera det medlevererade stödet som bär den magnetiska stängningen.

Viktigt! Under monteringen av panelen (nedmontering av alla gångjärns- och stängningsdelar på framsidan) ska tvättmaskinen vara fullständigt fränkopplad från elnätet.

Observera - För att fästa panelen på höger sida (motsatt öppningsriktning i förhållande till luckan) måste skjut-dragstängningen (eller magnetstängningen) och gummipackningen monteras ned från tvättmaskinens framsida (**fig. 3-A**) och monteras på motsatt sida (**fig. 3-B**).

Alla delar som sitter på tvättmaskinens framsida ska monteras tillbaka på ett korrekt sätt (inget hål får lämnas öppet) för att undvika kontakt med spänningssatta delar inuti tvättmaskinen.

Vårt företag avsäger sig allt ansvar vid försummelse av ovannämnda säkerhetsföreskrifter.

Användning av mallen

- 1) Fastställ kökssockelns höjd: Träpanelens höjd erhålls genom att först fastställa kökssockelns höjd.
Exempel: En sockel på **100** mm motsvarar en max. höjd för panelen på **720** mm. Om sockelns höjd måste ökas, ska träpanelens höjd minskas

- 2) Lägg mallen på panelens insida och se till att sockelns fastställda höjd sammanfaller med panelens nedre sida (**fig. 4**) med hjälp av den graderade skalan. Mallen ska även centreras i horisontell riktning, se de vertikala linjerna som är markerade i ändarna.
- 3) Efter att mallen har placerats i korrekt läge, ska följande hål markeras genom att sticka igenom mallen med spetsen på en blyertspenna:
 - Hål för gångjärnen och gångjärnens fästsruvar (**fig. 4**).
 - Hål för fastsättning av metallplattan (om du föredrar att använda den magnetiska stängningen) eller haken för skjutdragstängningen (**fig. 4, A - B**)

Montering av komponenter på panelen och fastsättning av panelen

- 1) Borra hål i panelen för att montera gångjärnen (**fig. 5**) för skjut-dragstängningens stängningshake (**fig. 5**), eller metallplattan om du föredrar att använda den magnetiska stängningen (**fig. 6**) och hålen för fastsättning av gångjärnen (**fig. 6**).
- 2) Djupet på 13 mm och diametern på 2 mm för gångjärnens fastsättningshål och magnetens metallplatta gäller för paneler av **massivt trä**. För **panel av spånplatta** ska endast den övre beläggningen borraras igenom – **fig. 6**.
- 3) Skruva fast de två gångjärnen på panelen (**fig. 7**).
- 4) Montera stängningshaken för skjut-dragstängningen (eller metallplattan för magneten) på motsatt sida i förhållande till gångjärnen (**fig. 7**).
- 5) Fäst panelen på tvättmaskinen genom att följa anvisningarna i **fig. 8**.

Justering av gångjärnen

Om panelen är något skev eller inte centrerad i förhållande till tvättmaskinens framsida efter att den har monterats på tvättmaskinen, kan panelens läge justeras med den rörliga delen på gångjärnen (**fig. 9**).

Placering i inbyggnadsutrymmet

Sätt in tvättmaskin i inbyggnadsutrymmet. Vrid på stödbenen (om det är nödvändigt) för att nivellera tvättmaskinen på det horisontella planet och lås stödfötterna med den därtill avsedda låsmuttern. Om maskinen är försedd med bakre justerfötter, se bruks- och underhållsanvisningen.

För att förhindra att vibrationer överförs från tvättmaskinen till köksmöblerna där tvättmaskinen är inbyggd, ska man undvika att sidostyckena och det övre planet kommer i kontakt med köksmöblerna. **Kontrollera att det**

finns ett mellanrum på minst 2 mm runt tvättmaskinen. Det ska även finnas ett utrymme mellan tvättmaskinens bakstycke och den bakre väggen.

Om inbyggnadsutrymmet har en höjd på 870 mm ska en sats för att höja tvättmaskinen användas. Denna sats kan inhandlas från reservdelsavdelningen.

För att respektera gällande säkerhetsföreskrifter är det dessutom nödvändigt att stänga öppningarna fullständigt som kan bildas mellan golvet och maskinens sidostycken när tvättmaskinen placeras i slutet av en rad med köksmöbler.

Övertäckningen ska göra det omöjligt att komma i kontakt med spänningssatta delar på elsystemet, och det ska krävas ett verktyg för att ta bort övertäckningen.

Vårt företag avsäger sig allt ansvar vid försummelse av ovannämnda säkerhetsföreskrifter.

Montering av sockel

Kontinuerlig sockel för kombimöbler ska kunna tas bort för eventuell rengöring av avloppspumpen.

I vissa fall är inte sockeln för kombimöbler kontinuerlig och sträcker sig endast över tvättmaskinens bredd. I detta fall kan möbelns sockel fästas på tvättmaskinens sockel med 4 skruvar. Ta hänsyn till de 4 markeringarna på sockeln (se fig. 9-10-11).

Vid montering av möbelsockeln får inte tvättmaskinens sockel tas bort eller modifieras. Av säkerhetsskäl får inte tvättmaskinens sockel tas bort och måste förbli hel och fastsatt på tvättmaskinen.

1

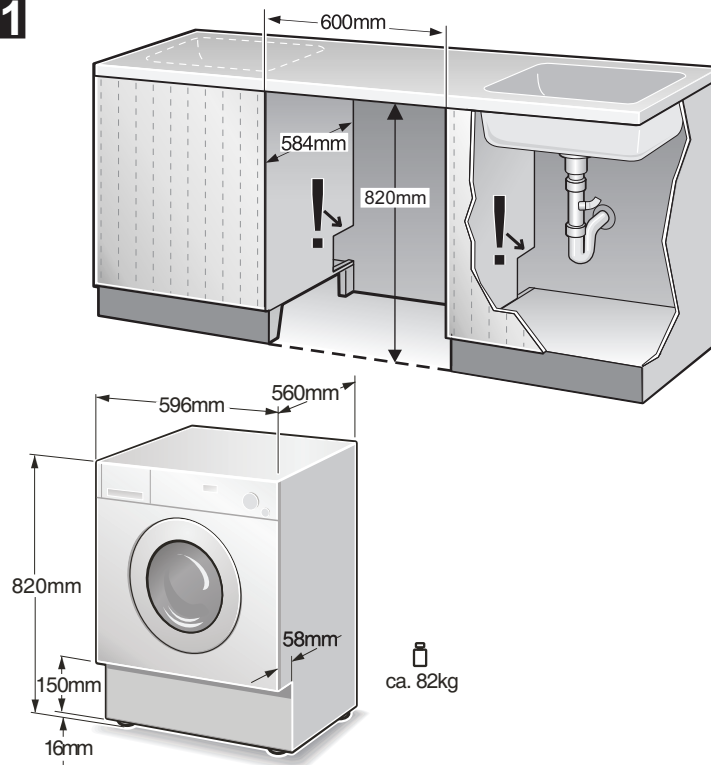

2

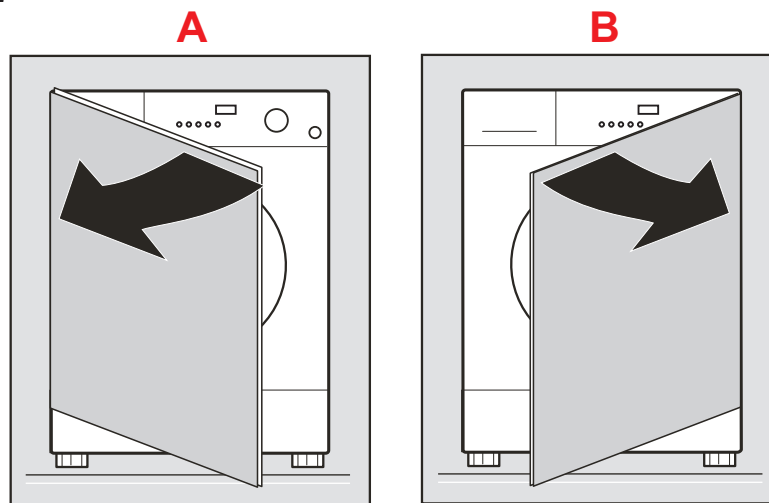

3

3 - A

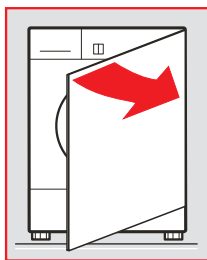
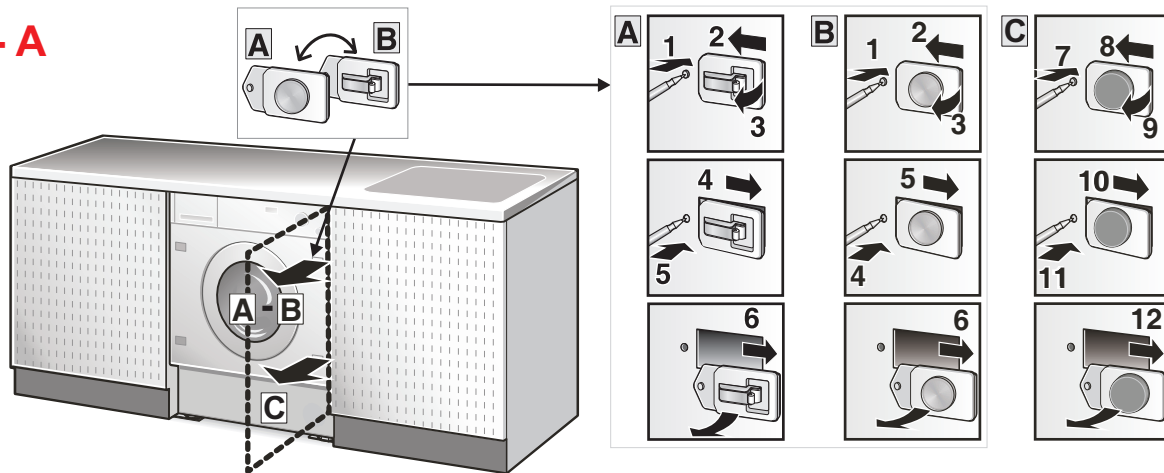

3 - B

